



ISOtunes *SPORT*

DEFY SLIM

TACTICAL HEARING PROTECTOR

with  Bluetooth®

Table of Contents

ENGLISH (EN)

Location of Controls	3
LED Light Indicator	4
Power On/Off	5
Bluetooth Pairing	6
Bluetooth Reset	7
Tactical Sound Control™ Technology	8
Music & Volume	9
Line Input Option	9
Phone Calls	10
Battery	11
Legalities	12

DANSK (DA)

Placering af betjeningsselementer	15
LED-indikatorlampe	16
Tænd/sluk	17
Bluetooth-parring	18
Nulstilling af Bluetooth	19
Tactical Sound Control™-teknologi	20
Musik og lydstyrke	21
Valgfri linjeindgang	21
Telefonopkald	22
Batteri	23
Juridiske oplysninger	24

DEUTSCH (DE)

Position der Bedienelemente	27
LED-Anzeige	28
Ein-/Ausschalten	29
Bluetooth-Kopplung	30
Bluetooth zurücksetzen	31
Tactical Sound Control™-Technologie	32
Musik und Lautstärke	33
Optionaler Analog-Eingang	33
Anrufe	34
Batterie	35

ESPAÑOL (ES)

Localización de los controles	39
Indicador de luz led	40
Encendido/apagado	41
Conexión Bluetooth	42

Restablecimiento de Bluetooth	43
Tecnología Tactical Sound Control™	44
Música y volumen	45
Opción de entrada de línea	45
Llamadas telefónicas	46
Batería	47

SUOMI (FI)

Säätimien sijainti	51
LED-merkkivalo	52
Virta päälle/pois päältä	53
Bluetooth-pariliitos	54
Bluetoothin resetointi	55
Tactical Sound Control™ -teknologia	56
Musiikki ja äänenvoimakkuus	57
Linjatulovaihtoehto	57
Puhelujen soittaminen	58
Paristo	59

FRANÇAIS (FR)

Emplacement des commandes	63
Indicateur LED	64
Mise sous/hors tension	65
Couplage Bluetooth	66
Réinitialisation Bluetooth	67
Technologie Tactical Sound Control™	68
Musique et volume	69
Option d'entrée de ligne	69
Appels téléphoniques	70
Piles	71
Mentions juridiques	72

ITALIANO (IT)

Posizione dei comandi	75
Indicatore luci a LED	76
Alimentazione on/off	77
Associazione Bluetooth	78
Ripristino Bluetooth	79
Tecnologia Tactical Sound Control™	80
Musica e volume	81
Opzione ingresso alimentazione	81
Chiamate telefoniche	82
Batteria	83

Aspetti legali	84
----------------	----

NEDERLANDS (NL)

Positie van de bedieningsknoppen	87
Indicatielampje led	88
In-/uitschakelen	89
Bluetooth-koppeling	90
Reset van bluetooth	91
Tactical Sound Control™-technologie	92
Muziek en volume	93
Optie lijningang	93
Telefoongesprekken	94
Batterij	95
Wettelijke bepalingen	96

NORSK (NO)

Kontrollenes plassering	99
LED-lampeindikator	100
Slå på/av	101
Bluetooth-paring	102
Tilbakestilling av Bluetooth	103
Tactical Sound Control™-teknologi	104
Musikk og volum	105
Bruk av Linje inn-alternativet	105
Telefonsamtaler	106
Batteri	107
Juridisk	108

SVENSKA (SV)

Reglagens placering	111
LED-ljusindikator	112
Ström på/av	113
Parkoppling Bluetooth	114
Bluetooth-återställning	115
Tactical Sound Control™-teknik	116
Musik och volym	117
Telefonsamtal	118
Batteri	119
Juridiskt	120



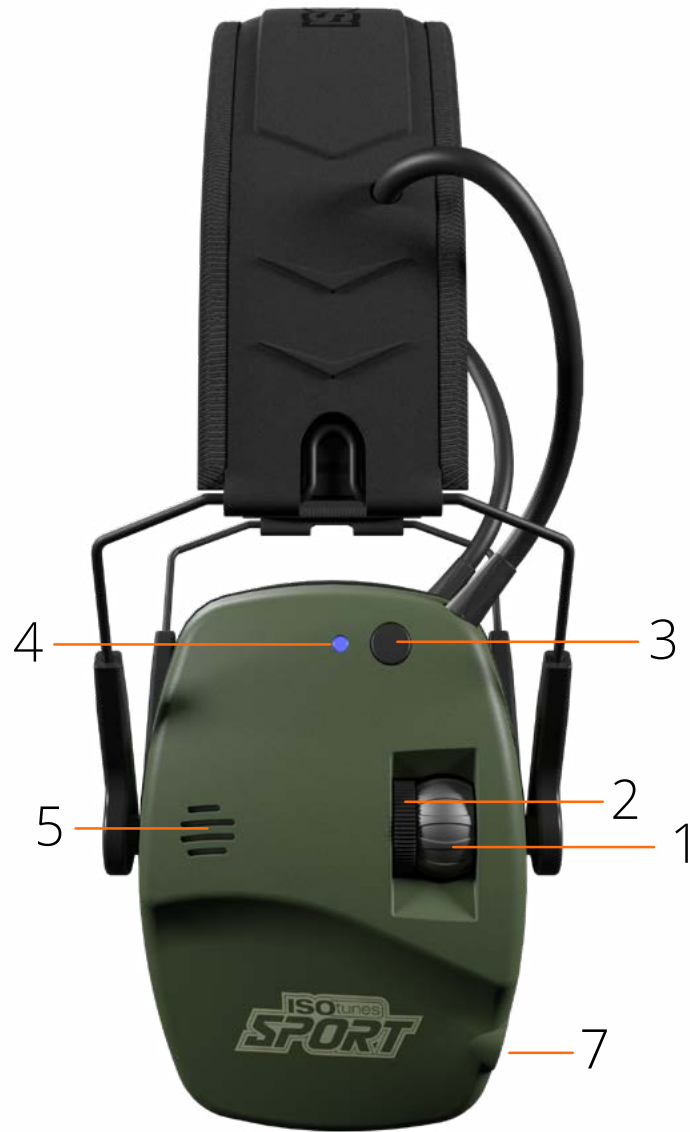



Location of Controls



1. Power/Tactical Sound Control™ Dial
2. Music Volume Dial
3. Multifunction Button (MFB)
4. LED Indicator Light
5. Tactical Sound Control™ Mic
6. Battery Door Cover
7. Line Input





LED Light Indicator

PRODUCT	OPERATION	FLASHES PER CYCLE
	BLUETOOTH PAIRING	
	BLUETOOTH CONNECTED	
	MUSIC PLAYBACK	
	ACTIVE CALL	
	INCOMING & OUTGOING CALL	
	CALL WAITING & ON HOLD	

LED Light Key

 Three flashes in half a second

 Half a second rest

 Half a second flash

 One second flash

Power On/Off

Power On: Turn the Power/Tactical Sound Control™ Dial **(1)** up (you will hear and feel a physical click)

Power Off: Turn the Power/Tactical Sound Control™ Dial **(1)** all the way down (you will hear and feel a physical click)



Bluetooth Pairing

Press and hold the Multifunction Button **(3)** to enable Bluetooth. You will hear “Bluetooth On” and the headphones will automatically enter Pairing Mode.

1

Open the Bluetooth settings on your device.

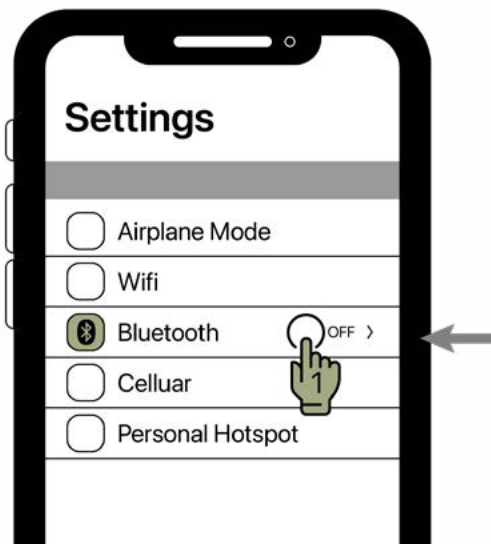

2

Search for “ISOtunes DEFY Slim.” Pair and connect. You will hear “Bluetooth Connected” once connected.

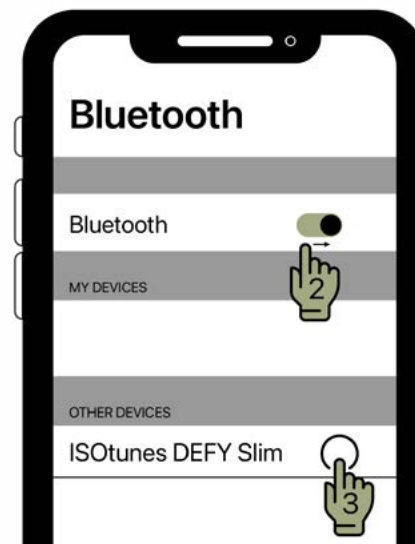

Bluetooth Reset

Press and hold the Multifunction Button **(3)** for ten seconds. The Bluetooth LED **(4)** will flash quickly eight times if successful.



Tactical Sound Control™ Technology

This product includes TSC (Tactical Sound Control™) Technology. This is a microphone technology that allows the user to hear the world around them, but always at a safe listening level. When ambient noise breaches a safe listening level, the microphone technology immediately responds and attenuates to a safe level.

Adjusting the TSC volume is easy. Turn the Power/Tactical Sound Control™ Dial **(1)** up or down



Music & Volume

Play/Pause: Short Single Press MFB (3)

Next Track: Short Double Press MFB (3)

Volume: Turn the Volume Dial up or down (2)

Line Input Option

To listen to music via the Line Input (7), use the 3.5mm audio cable included. After connecting to Bluetooth, insert one end into the DEFY Slim and insert the other end into your phone or other personal media device. **Will not work for phone calls with line input.**



Phone Calls

Answer Call: Short Press MFB (3)

End Call: Long Press MFB (3)

Reject Call: Press and hold MFB (3)

Mute/Unmute Microphone: Short Press MFB (3)



Battery

The DEFY Slim operates using two standard AAA batteries. Slide the black ISOtunes Sport cover up to open and access the batteries. **If you experience any issues, try removing the batteries and inserting new ones.**



LEGALITIES

Fitting



FIG 1



FIG 2



FIG 3

ANSI S3.19-1974 Table (NRR Table)

A1: Frequency, Hz	125	250	500	1000	2000	3150	4000	6300	8000	NRR
A2: Grand Mean Attenuation (dB)	15.2	17.4	23.9	28.9	31.3	36.1	37.9	40.7	40.0	21
A3: Standard Deviation (dB)	2.8	2.2	2.1	2.4	3.0	2.2	3.0	3.1	1.9	

EN 352-2:2002 Table (SNR Table)

B1: Frequency, Hz	125	250	500	1000	2000	4000	8000	B5: SNR: 27 dB H= 29 dB M= 24 dB L= 19 dB APVf=MF-SF9 (dB)
B2: Mf (dB)	17.2	18.6	23.5	28.9	30.7	35.3	38.9	
B3: sf (dB)	3.2	2.7	2.1	2.4	3.0	3.4	4.1	
B4: APVf	14.0	15.9	21.3	26.5	27.7	31.9	34.8	

Models

IT-43

Important

Please read, understand, and follow all safety information.

Fitting

1. Pull the earcups apart (Fig. 1)
2. Check for R and L indicators (Fig. 2)
3. Place the product on your head with the corresponding R and L sides (Fig. 3)
4. Adjust the earcup position by extending the headband to ensure a good fit around the ears

Introduction

Thank you for purchasing ISOtunes® Sport DEFY Slim professional noise-isolating headphones. These headphones have been

specifically designed for use in noisy environments – allowing you to block out much of the surrounding noise so that you can listen to your music or talk on the phone with less interruption.

Powering On/Off

To power on, turn the Power/Tactical Sound Control™ Dial up (you will hear and feel a physical click). To power off, turn the Power/Tactical Sound Control Dial all the way down (you will hear and feel a physical click).

Pairing to your Device

After powering on, press and hold the Multifunction Button to enable Bluetooth - you will hear “Bluetooth On” and the headphones will automatically enter Pairing Mode. Look for quick blue flashes on the LED Indicator Light to indicate pairing mode. Open the Bluetooth settings on your device. Search for “ISOtunes DEFY Slim”. Pair and connect. You will hear “Bluetooth Connected” once connected.

Charging

The DEFY Slim operates using two standard AAA batteries (included). If you experience any issues, try removing the batteries and inserting new ones.

Noise Attenuation

This product has been tested to the European Safety Standard EN352-1:2002 and the ANSI S3.19-1974 standard for a hearing protector, with a Single Number Rating (SNR) of 27 dB and a Noise Reduction Rating (NRR) of 21 dB. Full testing details are available in the Noise Attenuation section of this booklet.

ANSI S3.19-1974

The level of noise entering a person’s ear, when ISOtunes® Sport DEFY Slim headphones are worn as directed, is closely approximated by the difference between the A-weighted environmental noise level and the Noise Reduction Rating (NRR). Improper fit of this device will reduce its effectiveness in

attenuating noise. Consult the enclosed instructions for proper fitting.

A1: Frequency (Hz)

A2: Mean Attenuation (dB)

A3: Standard Deviation (dB)

Example:

1. The surrounding noise level measured at the ear is 100 dB.
2. The NRR of ISOTunes® Sport DEFY Slim is 21 dB.
3. The noise level entering the ear is approximately equal to 79 dB.

Please note that the NRR is based on the attenuation of continuous noise and may not be an accurate indicator of the protection attainable against impulsive noise, such as gunfire.

EN 352

B1: Frequency (Hz)

B2: Mean Attenuation (dB)

B3: Standard Deviation (dB)

B4: Assumed Protection Value (APV) (dB)

B5:

H = Hearing protection estimation for high frequency sounds ($f \geq 2000\text{Hz}$)

M = Hearing protection estimation for medium frequency sounds ($500 \text{ Hz} < f < 2000\text{Hz}$)

L = Hearing protection estimation for low frequency sounds ($f \leq 500\text{Hz}$)

SafeMax™ Technology

ISOTunes® Sport DEFY Slim incorporates SafeMax™ Technology, therefore its volume output has been limited to 85 decibels. ISOTunes® Sport devices with SafeMax™ Technology are OSHA, and ANSI compliant.

Tactical Sound Control™ Technology

This product includes TSC - Tactical Sound Control Technology™. This is a microphone technology that allows the user to hear the world around them, but always at a safe listening level. When ambient noise breaches a safe listening level, the microphone technology immediately responds and attenuates to a safe level. This feature automatically turns on when the product turns on. Adjusting the TSC volume is easy: simply turn the large dial up or down.

Cleaning and Maintenance

- Clean your ISOTunes Sport DEFY Slim by gently wiping them with a clean, damp cloth with mild soap.
- Do not immerse the hearing protector in water.
- Do not use abrasive cleaning solvents to clean the hearing protector.

If the hearing protector gets wet from sweat or rain, please discontinue use and turn the earmuff outwards and allow to dry. The ear cushions and foam liners should be regularly inspected for deterioration, cracking, or other damage.

WARNINGS

ISOTunes® Sport DEFY Slim does an excellent job of blocking outside noise. As such, ISOTunes® Sport DEFY Slim should NOT be used in environments where users need to be fully aware of their surroundings for personal safety reasons. For example, do NOT use them while driving a car or riding a motorcycle. Similarly, do NOT use them when riding a bicycle outside. The user is solely responsible for ensuring that ISOTunes® Sport DEFY Slim is used ONLY in safe environments.

Additional Notes

ISOTunes® Sport DEFY Slim is compliant with Bluetooth® V5. We do not guarantee compatibility of all functions on every Bluetooth®-enabled device. Please check your device's user manual for compatibility and functionality.

For additional information or questions about ISOtunes® Sport products or spares and accessories, please contact our support team.

FCC

Caution: The user is cautioned that changes or modifications not expressly approved by the party responsible for compliance could void the users' authority to operate the equipment.

This device complies with Part 15 of the FCC Rules. Operation is subject to the following two conditions: (1) this device may not cause harmful interference, and (2) this device must accept any interference received, including interference that may cause undesired operation.

North America

support@isotunesaudio.com

1-844-396-3737

Monday-Friday 9-5 ET

UK & Europe

uk-eurosupport@isotunesaudio.com

Placering af betjeningslementer

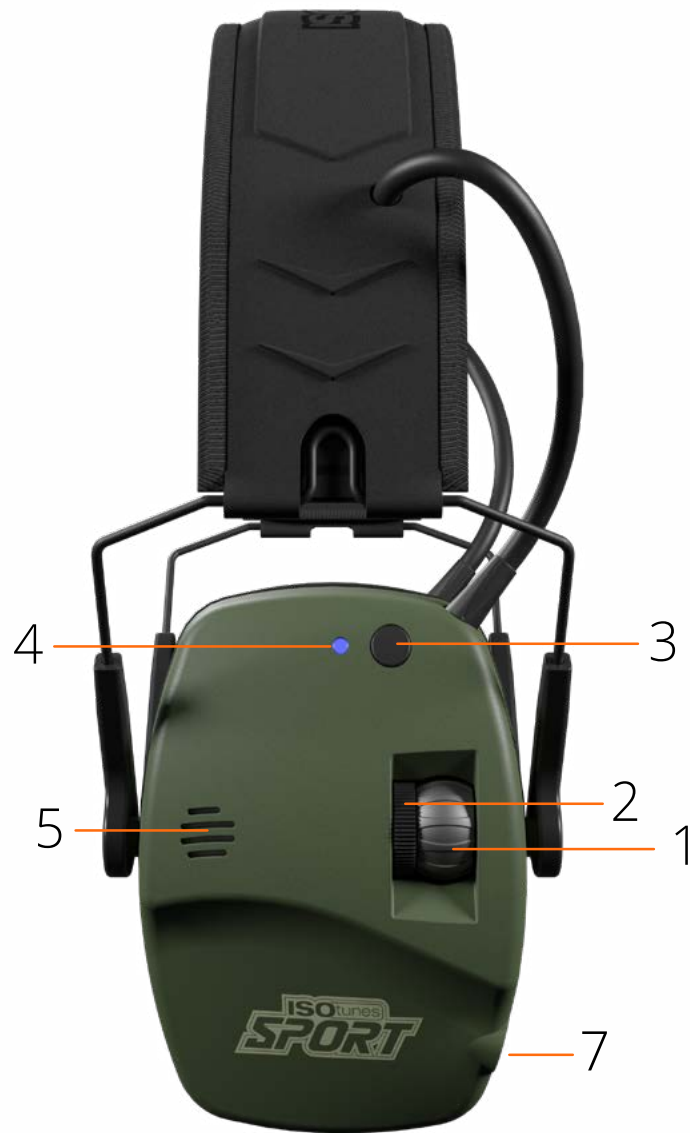

1. Tænd/Sluk/Tactical Sound Control™-knap
2. Knap til lydstyrke, musik
3. Multifunktionsknap (MFK)
4. LED-indikatorlampe
5. Tactical Sound Control™-mikrofon
6. Batteridæksel
7. Linjeindgang



LED-indikatorlampe

PRODUKT	BETJENING	BLINK PR. CYKLUS
	BLUETOOTH-PARRING	🎯 🎯 🎯 🎯 🎯 🎯 🎯 🎯
	BLUETOOTH-FORBUNDET	🎯 ○ ○ ○ ○ 🎯 ○ ○
	AFSPILNING AF MUSIK	● ○ ○ ● ○ ○ ● ○
	AKTIVT OPKALD	▬ ○ ○ ○ ○ ▬
	INDGÅENDE OG UDGÅENDE OPKALD	● ○ ● ○ ● ○ ● ○
	OPKALD VENTER OG ER PÅ HOLD	▬ ○ ○ ▬ ○ ○

LED-lampetast

- 🎯 Tre blink på et halvt sekund
- Pause i et halvt sekund
- Blink på et halvt sekund
- ▬ Blink på et sekund

Tænd/sluk

Tænd: Drej Tænd/Sluk/Tactical Sound Control™-knappen **(1)** op (du vil høre og føle et fysisk klik)

Sluk: Drej Tænd/Sluk/Tactical Sound Control™-knappen **(1)** helt ned (du vil høre og føle et fysisk klik)



Bluetooth-parring

Tryk og hold multifunktionsknappen nede **(3)** for at aktivere Bluetooth. Du vil høre "Bluetooth til" og hovedtelefonerne går automatisk i parringstilstand.

1

Åben din enheds Bluetooth-indstillinger.

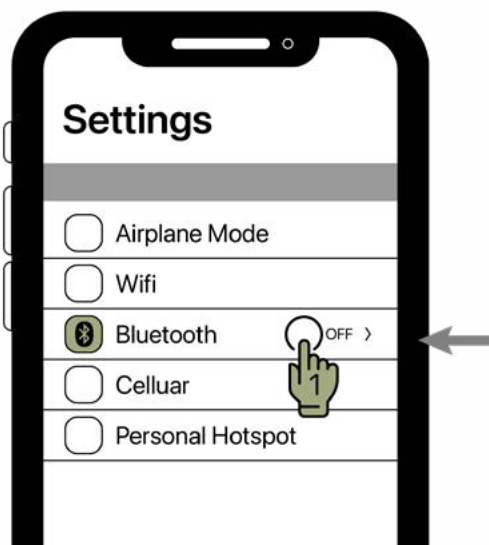

2

Søg efter "ISOtunes DEFY Slim". Udfør parring og opret forbindelse. Du vil høre "Bluetooth tilsluttet" når der er etableret forbindelse.



Nulstilling af Bluetooth.

Tryk og hold multifunktionsknappen **(3)** nede i ti sekunder. Bluetooth-LED'en **(4)** blin-ker hurtigt otte gange, hvis det lykkes.



Tactical Sound Control™-teknologi

Dette produkt indeholder TSC-teknologi (Tactical Sound Control™). Det er en mikrofonteknologi, som gør det muligt for brugeren, at høre verden omkring sig, men altid på et sikkert lytteniveau. Når omgivende støj overstiger et sikkert lytteniveau, reagerer mikrofonteknologien straks og dæmper den til et sikkert niveau.

Justering af TSC-lydstyrken er let. Drej Tænd/Sluk/Tactical Sound Control™-knappen **(1)** op eller ned



Musik og lydstyrke

Afspil/Pause: Kort, enkelt tryk på MFK (3)

Næste nummer: Kort, dobbelt tryk på MFK (3)

Lydstyrke: Drej lydstyrkeknappen op eller ned (2)

Valgfri linjeindgang

For at lytte til musik via linjeindgangen (7) skal du bruge det medfølgende 3,5 mm lyd kabel. Efter at have forbundet til Bluetooth skal du indføre den ene ende i DEFY Slim og indføre den anden ende i din telefon eller en anden personlig medieenhed. **Fungerer ikke til telefonopkald med linjeindgang.**



Telefonopkald

Besvar opkald: Kort tryk på MFK (3)

Afslut opkald: Langt tryk på MFK (3)

Afvis opkald: Tryk og hold MFK (3)

Slå lyd fra/til på mikrofon: Kort tryk på MFK (3)



Batteri

DEFY Slim anvender to standard AAA-batterier. Skyd det sorte ISOtunes Sport-dæksel op for at åbne og få adgang til batterierne. Hvis du oplever problemer, kan du prøve at fjerne batterierne og isætte nye.



JURIDISKE OPLYSNINGER

Tilpasning



FIG 1



FIG 2



FIG 3

ANSI S3.19-1974-tabel (NRR-tabel)

A1: Frequency, Hz	125	250	500	1000	2000	3150	4000	6300	8000	NRR
A2: Grand Mean Attenuation (dB)	15.2	17.4	23.9	28.9	31.3	36.1	37.9	40.7	40.0	21
A3: Standard Deviation (dB)	2.8	2.2	2.1	2.4	3.0	2.2	3.0	3.1	1.9	

EN 352-2:2002-tabel (SNR-tabel)

B1: Frequency, Hz	125	250	500	1000	2000	4000	8000
B2: Mf (dB)	17.2	18.6	23.5	28.9	30.7	35.3	38.9
B3: sf (dB)	3.2	2.7	2.1	2.4	3.0	3.4	4.1
B4: APVf	14.0	15.9	21.3	26.5	27.7	31.9	34.8

B5:
SNR: 27 dB
H = 29 dB
M = 24 dB
L = 19 dB
APVf=MF-SF9 (dB)

Modeller

IT-43

Vigtigt

Læs, forstå og følg sikkerhedsoplysningerne.

Tilpasning

1. Træk øretelefonerne fra hinanden (Fig. 1)
2. Kontroller R- og L-mærkerne (Fig. 2)
3. Anbring produktet på dit hoved med de korrekte sider R (højre) og L (venstre) (Fig. 3)
4. Juster øretelefonernes stilling ved at udvide hovedbåndet, så der sikres en god pasform rundt om ørerne

Introduktion

Mange tak, fordi du har købt ISOTunes® Sport DEFY Slim professionelle støjreducerende hovedtelefoner. Disse

hovedtelefoner er specielt designet til brug i støjende omgivelser - så du kan udelukke meget af den omgivende støj, og derfor lytte til din musik eller tale i telefon med mindre afbrydelse.

Tænd/sluk

For at tænde skal du dreje Tænd/Sluk/Tactical Sound Control™-knappen op (du vil høre og føle et fysisk klik). For at slukke, skal du dreje Power/Tactical Sound Control Dial helt ned (du vil høre og føle et fysisk klik).

Parring af din enhed

Når du har tændt, skal du trykke på multifunktionsknappen og holde den nede for at aktivere Bluetooth - du vil høre "Bluetooth til", og hovedtelefonerne går automatisk i parringstilstand. Se efter hurtige blå blink på LED-kontrollampen, som indikerer parringstilstand. Åben din enheds Bluetooth-indstillinger. Søg efter "ISOTunes DEFY Slim". Udfør parring og opret forbindelse. Du vil høre "Bluetooth tilsluttet" når der er etableret forbindelse.

Opladning

DEFY Slim anvender to standard AAA-batterier (medfølger). Hvis du oplever problemer, kan du prøve at fjerne batterierne og isætte nye.

Støjdæmpning

Dette produkt er blevet testet i henhold til den europæiske sikkerhedsstandard EN352-1:2002 og ANSI S3.19-1974-standarden for et høreværn med en SNR (Single Number Rating) på 27 dB og en støjreduktionsbedømmelse - NRR (Noise Reduction Rating) - på 21. Fulde testoplysninger findes i afsnittet Støjdæmpning i denne pjece.

ANSI S3.19-1974

Det støjniveau, der kommer ind i en persons øre, når ISOTunes® Sport DEFY Slim-hovedtelefoner bæres som anvist, tilnærmes tæt ved forskellen mellem det A-vægtede miljøstøjniveau og støjniveau-bedømmelsen, NRR. Forkert tilpasning af denne

enhed reducerer dens støjdemningseffektivitet. Se de vedlagte vejledninger for korrekt tilpasning.

A1: Frekvens (Hz)

A2: Gennemsnitsdæmpning (dB)

A3: Standardafvigelse (dB)

Eksempel:

1. Det omgivende støjniveau målt ved øret er 100 dB.
2. NRR for ISOTunes® Sport DEFY Slim er 21 dB.
3. Støjniveauet, der kommer ind i øret, er omtrent lig med 79 dB.

Bemærk, at NRR er baseret på dæmpning af kontinuerlig støj og muligvis ikke er en nøjagtig indikator for den beskyttelse, der kan opnås mod impulsiv støj, såsom skud.

EN 352

B1: Frekvens (Hz)

B2: Gennemsnitsdæmpning (dB)

B3: Standardafvigelse (dB)

B4: Formodet beskyttelsesværdi (APV) (dB)

B5:

H = estimering af hørebekyttelse for høje frekvenslyde ($f \geq 2.000$ Hz)

M = estimering af hørebekyttelse for middelhøje frekvenslyde ($500 \text{ Hz} < f < 2.000$ Hz)

L = estimering af hørebekyttelse for lave frekvenslyde ($f \leq 500$ Hz)

SafeMax™-teknologi

ISOTunes® Sport DEFY Slim inkorporerer SafeMax™-teknologi, hvorfor dens lydstyrke er begrænset til 85 decibel. ISOTunes® Sport-enheder med SafeMax™ Technology er OSHA- og ANSI-kompatible.

Tactical Sound Control™-teknologi

Dette produkt indeholder TSC - Tactical Sound Control

Technology™. Det er en mikrofonteknologi, som gør det muligt for brugeren, at høre verden omkring sig, men altid på et sikkert lytteniveau. Når omgivende støj overstiger et sikkert lytteniveau, reagerer mikrofonteknologien straks og dæmper den til et sikkert niveau. Denne funktion tændes automatisk, når produktet tændes. Det er nemt at justere TSC-lydstyrken: drej blot den store drejeknap op eller ned.

Rengøring og vedligeholdelse

- Rengør dine ISOTunes Sport DEFY Slim ved at tørre dem forsigtigt af med en ren, fugtig klud med mild sæbe.
- Nedsænk ikke høreværnet i vand.
- Brug ikke slibende rengøringsmidler til rengøring af høreværnet.

Hvis høreværnet bliver vådt af sved eller regn, skal du afbryde brugen, dreje øreproppen udad og lade den tørre. Ørepuder og skumforinger bør regelmæssigt inspiceres for nedbrydning, revner eller anden skade.

ADVARSLER

ISOTunes® Sport DEFY Slim udfører et fremragende stykke arbejde med at blokere støj udefra. Som sådan bør ISOTunes® Sport DEFY Slim IKKE bruges i miljøer, hvor brugerne er nødt til at være fuldt opmærksomme på deres omgivelser af personlige sikkerhedsmæssige årsager. Brug dem for eksempel ALDRIG, mens du kører bil eller kører på motorcykel. Brug dem heller IKKE, når du cykler udenfor. Brugeren er eneansvarlig for at sikre, at ISOTunes® Sport DEFY Slim KUN bruges i sikre miljøer.

Yderligere bemærkninger

ISOTunes® Sport DEFY Slim er kompatibel med Bluetooth® V5. Vi garanterer ikke kompatibilitet af alle funktioner på alle Bluetooth®-aktiverede enheder. Se din enheds brugervejledning for kompatibilitet og funktionalitet.

Kontakt vores supportteam for yderligere oplysninger eller spørgsmål om ISOTunes® Sport-produkter eller reservedele og

tilbehør.

FCC

Advarsel: Brugeren advares om, at ændringer eller modifikationer, der ikke udtrykkeligt er godkendt af den part, der er ansvarlig for overholdelse, kan annullere brugernes ret til at betjene udstyret.

Denne enhed overholder del 15 i FCC-reglerne. Brugen er underlagt følgende to betingelser: (1) denne enhed må ikke forårsage skadelig interferens, og (2) denne enhed skal acceptere enhver modtaget interferens, herunder interferens, der kan forårsage uønsket anvendelse.

Nordamerika

support@isotunesaudio.com

1-844-396-3737

Mandag-fredag 9-17 ET

Storbritannien og Europa

uk-eurosupport@isotunesaudio.com

Position der Bedienelemente

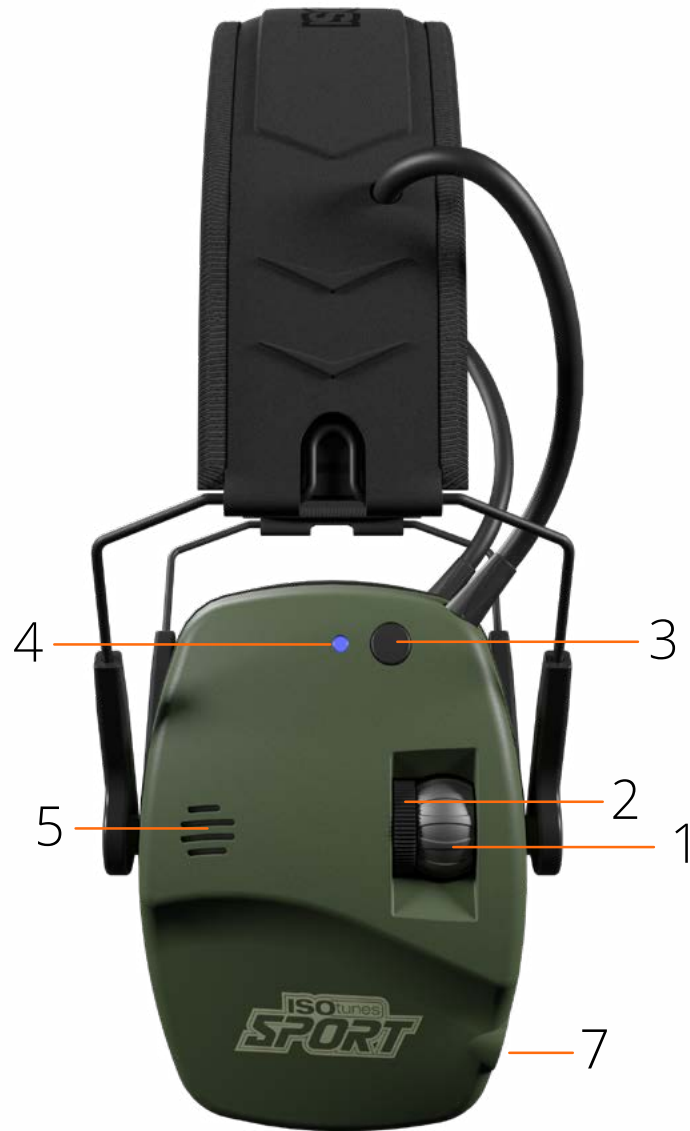

1. Power / Tactical Sound Control™ Regler
2. Musik-Lautstärkereglер
3. Multifunktionstaste (MFT)
4. LED-Anzeige
5. Tactical Sound Control™ Mikrofon
6. Batteriefachabdeckung
7. Analog-Eingang



LED-Anzeige

PRODUKT	BETRIEB	BLINKEN PRO ZYKLUS
	BLUETOOTH-KOPPLUNG	⊙ ⊙ ⊙ ⊙ ⊙ ⊙ ⊙ ⊙
	BLUETOOTH VERBUNDEN	⊙ ○ ○ ○ ○ ⊙ ○ ○
	MUSIKWIEDERGABE	● ○ ○ ● ○ ○ ● ○
	AKTIVER ANRUF	▬ ○ ○ ○ ○ ▬
	EINGEHENDER UND AUSGEHENDER ANRUF	● ○ ● ○ ● ○ ● ○
	ANRUF WARTEN UND HALTEN	▬ ○ ○ ▬ ○ ○

LED-Taste

- ⊙ Dreimaliges Blinken in einer halben Sekunde
- Pause von einer halben Sekunde
- Blinken im Abstand von einer halben Sekunde
- ▬ Blinken im Abstand von einer Sekunde

Ein-/Ausschalten

Einschalten: Drehen Sie den Power / Tactical Sound Control™ Regler **(1)** nach oben (Sie hören und spüren dabei ein Klicken).

Ausschalten: Drehen Sie den Power / Tactical Sound Control™ Regler **(1)** ganz nach unten (Sie hören und spüren dabei ein Klicken).



Bluetooth-Kopplung

Halten Sie die Multifunktionstaste **(3)** gedrückt, um Bluetooth zu aktivieren. Sie hören „Bluetooth On“ und der Kopfhörer wechselt automatisch in den Kopplungsmodus über.

1

Öffnen Sie die Bluetooth-Einstellungen auf Ihrem Gerät.

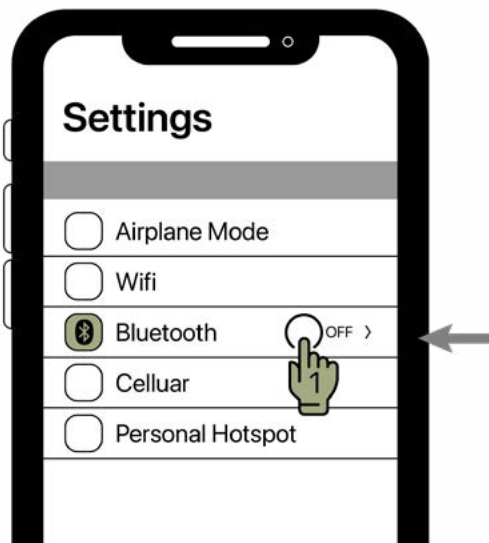

2

Suchen Sie nach „ISOtunes DEFY Slim“. Koppeln und verbinden. Sobald die Verbindung hergestellt ist, hören Sie „Bluetooth Connected“.

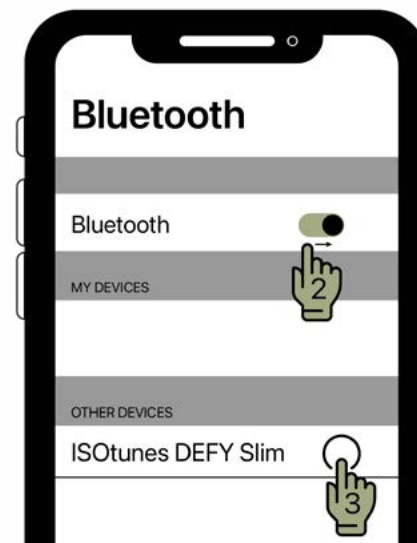

Bluetooth zurücksetzen

Halten Sie die Multifunktionstaste **(3)** zehn Sekunden lang gedrückt. Die Bluetooth-LED **(4)** blinkt nach erfolgreichem Abschluss acht Mal schnell.



Tactical Sound Control™-Technologie

Dieses Produkt enthält TSC-Technologie (Tactical Sound Control™). Dabei handelt es sich um eine Mikrofon-Technologie, mit der Benutzer Umgebungsgeräusche in einer sicheren Hörlautstärke wahrnehmen können. Wenn die Umgebungsgeräusche die sichere Hörlautstärke übersteigen, reagiert die Mikrofon-Technologie sofort und dämpft auf einen sicheren Pegel ab.

Die Anpassung der TSC-Lautstärke ist ganz einfach. Drehen Sie den Power / Tactical Sound Control™ Regler **(1)** nach oben oder unten.



Musik und Lautstärke

Wiedergabe/Pause: Ein kurzes Drücken auf MFB (3)

Nächster Titel: Doppeltes Drücken auf MFB (3)

Lautstärke: Lautstärkeregler nach oben oder unten drehen (2)

Optionalen Analog-Eingang

Um über den Analog-Eingang (7) Musik zu hören, verwenden Sie das im Lieferumfang enthaltene 3,5-mm-Audio-Kabel. Stecken Sie nach dem Herstellen der Bluetooth-Verbindung ein Ende in den DEFY Slim und das andere in Ihr Telefon oder ein anderes persönliches Mediengerät. **Anrufe funktionieren über den Analog-Eingang nicht.**



Anrufe

Anruf annehmen: Kurzes Drücken auf MFB (3)

Anruf beenden: Langes Drücken auf MFB (3)

Anruf ablehnen: MFB gedrückt halten (3)

Mikrofon stumm schalten/Stummschaltung aufheben: Kurzes Drücken auf MFB (3)



Batterie

Die DEFY Slim Kopfhörer werden mit zwei Standard-AAA-Batterien betrieben. Schieben Sie die ISOtunes Sport Abdeckung nach oben, um das Fach zu öffnen und die Batterien herauszunehmen. **Sollten Probleme auftreten, versuchen Sie die Batterien zu entfernen und neue einzulegen.**



RECHTLICHES

Aufsetzen



ABB. 1



ABB. 2



ABB. 3

ANSI S3.19-1974 Tabelle (NRR-Tabelle)

A1: Frequency, Hz	125	250	500	1000	2000	3150	4000	6300	8000	NRR
A2: Grand Mean Attenuation (dB)	15.2	17.4	23.9	28.9	31.3	36.1	37.9	40.7	40.0	21
A3: Standard Deviation (dB)	2.8	2.2	2.1	2.4	3.0	2.2	3.0	3.1	1.9	

EN 352-2:2002 Tabelle (SNR-Tabelle)

B1: Frequency, Hz	125	250	500	1000	2000	4000	8000
B2: Mf (dB)	17.2	18.6	23.5	28.9	30.7	35.3	38.9
B3: sf (dB)	3.2	2.7	2.1	2.4	3.0	3.4	4.1
B4: APVf	14.0	15.9	21.3	26.5	27.7	31.9	34.8

B5:
SNR: 27 dB
H= 29 dB
M= 24 dB
L= 19 dB
APVf=MF-SF9 (dB)

Modelle

IT-43

Wichtig

Vor Gebrauch des Geräts müssen alle Sicherheitshinweise in dieser Anleitung gelesen, verstanden und beachtet werden.

Aufsetzen

1. Ziehen Sie die Ohrmuscheln auseinander (Abb. 1)
2. Suchen Sie nach den Kennzeichnungen R (rechts) und L (links) (Abb. 2) auf jeder Ohrmuschel.
3. Setzen Sie das Produkt entsprechend diesen Kennzeichnungen (R, L) auf (Abb. 3).
4. Stellen Sie die Position der Ohrmuscheln ein, indem Sie den Kopfbügel verlängern, um einen guten Sitz über den Ohren zu gewährleisten.

Einführung

Vielen Dank, dass Sie sich für den Kauf der professionellen geräuschreduzierenden Kopfhörer ISOtunes® Sport DEFY Slim entschieden haben. Diese Kopfhörer wurden speziell für den Einsatz in Bereichen mit lauten Umgebungsgeräuschen entwickelt. Sie schirmen einen Großteil der Umgebungsgeräusche ab, sodass Sie ungestört Musik hören oder telefonieren können.

Ein-/Ausschalten

Um das Gerät einzuschalten, drehen Sie den Power / Tactical Sound Control™ Regler nach oben (Sie hören und spüren dabei ein Klicken). Um das Gerät auszuschalten, drehen Sie den Power /Tactical Sound Control Regler ganz nach unten (Sie hören und spüren dabei ein Klicken).

Kopfhörer mit Gerät koppeln

Halten Sie nach dem Einschalten die Multifunktionstaste gedrückt, um Bluetooth zu aktivieren - Sie hören „Bluetooth On“ und der Kopfhörer wechselt automatisch in den Kopplungsmodus über. Ein schnelles Blinken der blauen LED-Anzeige zeigt an, dass der Kopplungsmodus aktiv ist. Öffnen Sie die Bluetooth-Einstellungen auf Ihrem Gerät. Suchen Sie nach „ISOtunes DEFY Slim“. Koppeln und verbinden. Sobald die Verbindung hergestellt ist, hören Sie „Bluetooth Connected“.

Aufladen

Die DEFY Slim Kopfhörer werden mit zwei Standard-AAA-Batterien betrieben (im Lieferumfang enthalten). Sollten Probleme auftreten, versuchen Sie die Batterien zu entfernen und neue einzulegen.

Geräuschdämmung

Dieses Produkt wurde nach der europäischen Sicherheitsnorm EN352-1:2002 und der ANSI S3.19-1974 Norm für Gehörschützer geprüft. Es hat einen SNR-Wert (Single Number Rating) von 27 dB und einen NRR-Wert (Noise Reduction Rating) von 21 dB. Ausführliche Informationen zu den durchgeführten Tests finden Sie im Abschnitt „Geräuschdämmung“ in dieser Broschüre.

ANSI S3.19-1974

Der Schallpegel, der das Ohr einer Person beim ordnungsgemäßen Tragen der ISOtunes® Sport DEFY Slim Kopfhörer erreicht, ergibt sich in sehr guter Näherung aus der Differenz zwischen dem A-bewerteten Pegel des Umgebungslärms und dem Schalldämmwert (NRR). Durch einen inkorrekten Sitz des Geräts wird seine Wirksamkeit bei der Geräuschdämmung beeinträchtigt. Befolgen Sie die beiliegende Anleitung, um den korrekten Sitz der Kopfhörer zu gewährleisten.

- A1: Frequenz (Hz)**
A2: Mittelwert Dämpfung (dB)
A3: Standardabweichung (dB)

Beispiel:

1. Umgebungsgeräuschpegel beträgt am Ohr laut Messung 100 dB.
2. Der Schalldämmwert (NRR) der ISOtunes® Sport DEFY Slim Kopfhörer beträgt 21 dB.
3. Der das Ohr erreichende Geräuschpegel entspricht näherungsweise 79 dB.

Bitte beachten Sie, dass der Schalldämmwert (NRR) auf der Dämpfung von Dauerlärm basiert und somit kein genauer Wert für den erreichbaren Schutz vor Impulsschall wie Gewehrschüssen ist.

EN 352

- B1: Frequenz (Hz)**
B2: Mittelwert Dämpfung (dB)
B3: Standardabweichung (dB)
B4: Angenommener Schutzwert (APV) (dB)
B5:

H = Geschätzter Gehörschutz für Geräusche mit hohen Frequenzen ($f \geq 2000\text{Hz}$)

M = Geschätzter Gehörschutz für Töne mit

mittleren Frequenzen ($500\text{ Hz} < f < 2000\text{ Hz}$)
L = Geschätzter Gehörschutz für Töne mit niedrigen Frequenzen ($f \leq 500\text{Hz}$)

SafeMax™-Technologie

ISOtunes® Sport DEFY Slim Kopfhörer sind mit SafeMax™-Technologie ausgestattet. Daher ist ihre Wiedergabelautstärke auf 85 Dezibel begrenzt. ISOtunes® Sport-Geräte mit SafeMax™-Technologie sind OSHA- und ANSI-konform.

Tactical Sound Control™-Technologie

Dieses Produkt enthält TSC - Tactical Sound Control-Technologie™. Dabei handelt es sich um eine Mikrofon-Technologie, mit der Benutzer Umgebungsgeräusche in einer sicheren Hörlautstärke wahrnehmen können. Wenn die Umgebungsgeräusche die sichere Hörlautstärke übersteigen, reagiert die Mikrofon-Technologie sofort und dämpft auf einen sicheren Pegel ab. Diese Funktion wird beim Einschalten des Produkts automatisch aktiviert. Das Einstellen der TSC-Lautstärke ist einfach: Drehen Sie einfach den großen Regler nach oben oder unten.

Reinigung und Wartung

- Reinigen Sie Ihre ISOtunes Sport DEFY Slim Kopfhörer, indem Sie die Ohrpasstücke vorsichtig mit einem sauberen, feuchten Tuch mit milder Seife abwischen.
- Tauchen Sie die Gehörschützer nicht in Wasser ein.
- Verwenden Sie keine scheuernden Reinigungsmittel, um die Gehörschützer zu reinigen.

Wenn die Gehörschützer durch Schweiß oder Regen werden, verwenden Sie sie bitte nicht weiter, sondern wenden Sie sie nach außen, um sie trocknen zu lassen. Die Ohrpolster und Schaumstoffeinlagen sollten regelmäßig auf Abnutzung, Risse oder andere Schäden überprüft werden.

WARNUNGEN

Die ISOtunes® Sport DEFY Slim Kopfhörer schirmen

Umgebungsgeräusche effektiv ab. Daher sollten die ISOtunes® Sport DEFY Slim Kopfhörer NICHT in Umgebungen verwendet werden, in denen der Benutzer aus Gründen der persönlichen Sicherheit seine Umgebung vollständig wahrnehmen muss. Verwenden Sie die Ohrhörer zum Beispiel NICHT beim Auto- oder Motorradfahren. Ebenso dürfen Sie sie NICHT verwenden, wenn Sie im Freien Fahrrad fahren. Der Benutzer ist allein dafür verantwortlich, ISOtunes® Sport DEFY Slim NUR in sicheren Umgebungen zu verwenden.

Zusätzliche Hinweise

ISOtunes® Sport DEFY Slim ist mit Bluetooth® V5 kompatibel. Wir garantieren nicht die Kompatibilität aller Funktionen auf jedem Bluetooth®-fähigen Gerät. Bitte prüfen Sie die Kompatibilität und Funktionalität im Benutzerhandbuch Ihres Gerätes.

Für weitere Informationen oder Fragen zu ISOtunes® Sport Produkten oder zu Ersatzteilen und Zubehör wenden Sie sich bitte an unser Support-Team.

FCC

Warnung: Der Benutzer wird darauf hingewiesen, dass Veränderungen oder Modifikationen, die nicht ausdrücklich von der für die Konformität verantwortlichen Partei genehmigt wurden, die Berechtigung des Benutzers zum Betrieb des Geräts aufheben können.

Dieses Gerät erfüllt die Anforderungen von Teil 15 der FCC-Bestimmungen. Der Betrieb unterliegt den folgenden zwei Bedingungen: (1) Dieses Gerät darf keine schädlichen Störungen verursachen, und (2) dieses Gerät muss alle empfangenen Störungen aufnehmen, einschließlich Störungen, die den Betrieb beeinträchtigen können.

Nordamerika

support@isotunesaudio.com
1-844-396-3737
Montag–Freitag 9–17 Uhr ET

GB und Europa

uk-eurosupport@isotunesaudio.com

Localización de los controles

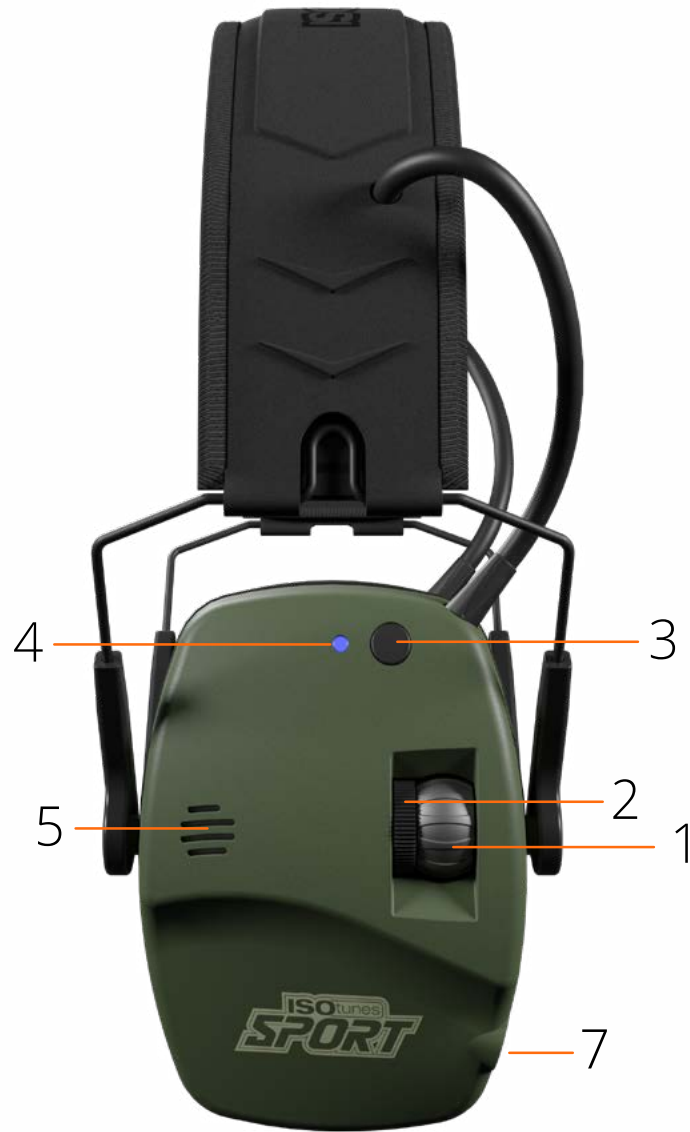





1. Selector eléctrico/Tactical Sound Control™
2. Selector de volumen para música
3. Botón multifunción
4. Luz indicadora led
5. Micrófono con Tactical Sound Control™
6. Apertura del compartimento para pilas
7. Entrada de línea



Indicador de luz led

PRODUCTO	OPERACIÓN	PARPADEOS POR CICLO
	CONEXIÓN BLUETOOTH	
	BLUETOOTH CONECTADO	
	REPRODUCCIÓN DE MÚSICA	
	LLAMADA ACTIVA	
	LLAMADAS ENTRANTES Y SALIENTES	
	LLAMADA EN ESPERA Y RETENCIÓN DE LLAMADA	

Tecla de luz led

-  Tres parpadeos en medio segundo
-  Pausa de medio segundo
-  Parpadeo de medio segundo
-  Parpadeo de un segundo

Encendido/apagado

Encendido: Suba **(1)** el selector eléctrico/Tactical Sound Control™ (escuchará y notará un clic).

Apagado: Baje todo lo que pueda **(1)** el selector eléctrico/Tactical Sound Control™ (escuchará y notará un clic).



Conexión Bluetooth

Mantenga presionado el botón multifunción **(3)** para activar el Bluetooth. Escuchará «Bluetooth On» y los auriculares entrarán automáticamente en el modo de conexión.

1

Diríjase a los ajustes de Bluetooth de su dispositivo.

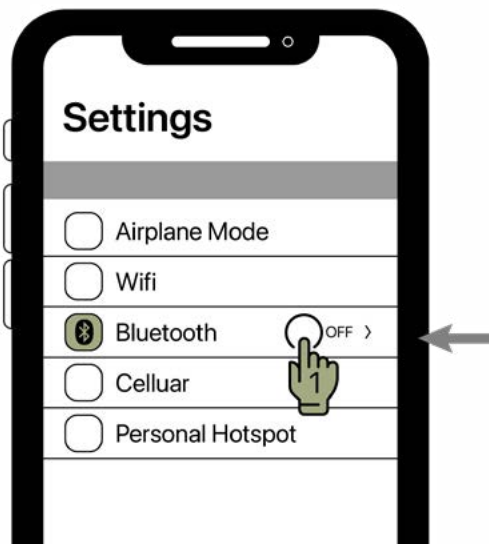

2

Busque «ISOtunes DEFY Slim». Conéctelo. Escuchará «Bluetooth Connected» cuando se conecte.

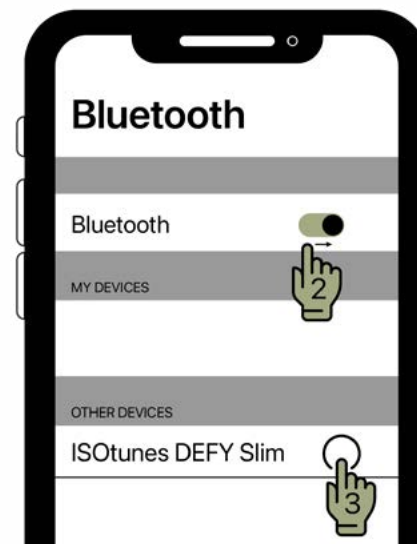

Restablecimiento de Bluetooth

Mantenga pulsado el botón multifunción **(3)** diez segundos. El led de Bluetooth **(4)** parpadeará rápido ocho veces si se ha hecho correctamente.



Tecnología Tactical Sound Control™

Este producto incluye la tecnología TSC (Tactical Sound Control™). Se trata de una tecnología de micrófono que permite al usuario escuchar el ambiente que le rodea pero a un nivel de escucha seguro. Cuando el ruido ambiente supera un nivel de escucha seguro, la tecnología del micrófono responde de manera inmediata y atenúa hasta un nivel seguro.

El ajuste del volumen de TSC es sencillo. Suba o baje **(1)** el selector eléctrico/Tactical Sound Control™.



Música y volumen

Reproducción/Pausa: Presione brevemente una vez el botón multifunción **(3)**

Siguiente pista: Presione brevemente dos veces el botón multifunción **(3)**

Volumen: Suba o baje el selector de volumen **(2)**

Opción de entrada de línea

Para escuchar música a través de la línea de entrada **(7)**, use el cable de audio de 3,5 mm que se incluye. Una vez conectado Bluetooth, inserte un extremo en DEFY Slim e inserte el otro extremo en su teléfono o dispositivo multimedia personal. **No funciona para llamadas telefónicas con entrada de línea.**



Llamadas telefónicas

Responder a una llamada: Presione brevemente el botón multifunción (3)

Finalizar una llamada: Mantenga presionado el botón multifunción (3)

Rechazar una llamada: Mantenga presionado el botón multifunción (3)

Silenciar/activar el sonido de nuevo en el micrófono: Presione brevemente el botón multifunción (3)



Batería

DEFY Slim funciona con dos pilas estándar AAA. Deslice la apertura negra de ISOtunes Sport para abrirla y acceder a las pilas. Si experimenta algún problema, pruebe a extraer las pilas y colocar unas nuevas.



LEGALIDADES

Colocación



FIG 1



FIG 2



FIG 3

Tabla ANSI S3.19-1974 (Tabla NRR)

A1: Frequency, Hz	125	250	500	1000	2000	3150	4000	6300	8000	NRR
A2: Grand Mean Attenuation (dB)	15.2	17.4	23.9	28.9	31.3	36.1	37.9	40.7	40.0	21
A3: Standard Deviation (dB)	2.8	2.2	2.1	2.4	3.0	2.2	3.0	3.1	1.9	

Tabla EN 352-2:2002 (Tabla SNR)

B1: Frequency, Hz	125	250	500	1000	2000	4000	8000	B5: SNR: 27 dB H = 29 dB M = 24 dB L = 19 dB APVf=MF-SF9 (dB)
B2: Mf (dB)	17.2	18.6	23.5	28.9	30.7	35.3	38.9	
B3: sf (dB)	3.2	2.7	2.1	2.4	3.0	3.4	4.1	
B4: APVf	14.0	15.9	21.3	26.5	27.7	31.9	34.8	

Modelos

IT-43

Importante

Lea, comprenda y cumpla toda la información relativa a la seguridad.

Colocación

1. Separe los audífonos (Fig. 1)
2. Busque los indicadores de izquierda (L) y derecha (R) (Fig.2)
3. Coloque el producto en la cabeza con los lados R y L donde corresponden (Fig. 3)
4. Ajuste la posición de los audífonos alargando la banda para la cabeza para garantizar una correcta adaptación alrededor de los oídos

Introducción

Gracias por comprar los auriculares con aislamiento de ruido profesionales ISOTunes® Sport DEFY Slim. Estos auriculares se han diseñado específicamente para su uso en entornos ruidosos al permitirle bloquear buena parte del ruido ambiental para que pueda escuchar música o hablar por el móvil con menos interrupciones.

Encendido/Apagado

Para encenderlo, suba el selector eléctrico/Tactical Sound Control™ (escuchará y notará un clic). Para apagarlo, baje completamente el selector eléctrico/Tactical Sound Control (escuchará y notará un clic).

Conexión con un dispositivo

Una vez encendido, mantenga presionado el botón multifunción para activar el Bluetooth. Escuchará «Bluetooth On» y los auriculares entrarán automáticamente en el modo de conexión. Unos rápidos parpadeos azules en la luz indicadora led señalan que el modo de conexión se ha activado. Diríjase a los ajustes de Bluetooth de su dispositivo. Busque «ISOTunes DEFY Slim». Conéctelo. Escuchará «Bluetooth Connected» cuando se conecte.

Carga

DEFY Slim funciona con dos pilas estándar AAA (incluidas). Si experimenta algún problema, pruebe a extraer las pilas y colocar unas nuevas.

Atenuación de ruidos

Este producto ha sido probado de acuerdo con la normativa europea de seguridad EN 352-1:2002 y la norma ANSI S3.19-1974 para protectores auditivos, con un indicador de un solo número (SNR) de 27 dB y un indicador de reducción de ruido (NRR) de 21 dB. Encontrará todos los detalles acerca de las evaluaciones en la sección de atenuación del ruido de este folleto.

ANSI S3.19-1974

Cuando los auriculares ISOTunes® Sport DEFY Slim se utilizan

como se indica, el nivel de ruido que entra por el oído de una persona se aproxima a la diferencia entre el nivel de ruido ambiental de importancia A y el indicador de reducción de ruido (NRR). Un uso incorrecto de este dispositivo reducirá su eficacia en la atenuación de sonido. Consulte las instrucciones adjuntas para un ajuste correcto.

A1: Frecuencia (Hz)

A2: Atenuación media (dB)

A3: Desviación estándar (dB)

Ejemplo:

1. El nivel de ruido ambiental medido en el oído es de 100 dB.
2. El NRR de ISOTunes® Sport DEFY Slim es de 21 dB.
3. El nivel de ruido que entra en el oído es de aproximadamente 79 dB.

Tenga en cuenta que el NRR se basa en la atenuación del ruido continuo y puede que no sea un indicador preciso de la protección que puede alcanzar en cuanto a ruido impulsivo, como en el caso de disparos.

EN 352

B1: Frecuencia (Hz)

B2: Atenuación media (dB)

B3: Desviación estándar (dB)

B4: Valores de protección asumida (APV) (dB)

B5:

H = Estimación de protección auditiva para sonidos de alta frecuencia ($f \geq 2000$ Hz)

M = Estimación de protección auditiva para sonidos de frecuencia media ($500 \text{ Hz} < f < 2000$ Hz)

L = Estimación de protección auditiva para sonidos de baja frecuencia ($f \leq 500$ Hz)

Tecnología SafeMax™

ISOTunes® Sport DEFY Slim incluye la tecnología SafeMax™, lo que significa que su volumen de salida se ha limitado a 85 decibelios.

Los dispositivos ISOTunes® Sport con la tecnología SafeMax™ cumplen los estándares de OSHA y ANSI.

Tecnología Tactical Sound Control™

Este producto incluye la tecnología TSC: Tactical Sound Control™. Se trata de una tecnología de micrófono que permite al usuario escuchar el ambiente que le rodea pero a un nivel de escucha seguro. Cuando el ruido ambiente supera un nivel de escucha seguro, la tecnología del micrófono responde de manera inmediata y atenúa hasta un nivel seguro. Esta función se activa de manera automática cuando se enciende el producto. El ajuste del volumen de TSC es fácil: solo tiene que subir o bajar el selector.

Limpieza y mantenimiento

- Limpie su ISOTunes Sport DEFY Slim pasando suavemente un paño limpio y húmedo con jabón suave.
- No sumerja el protector auditivo en agua.
- No utilice disolventes de limpieza abrasivos para limpiar el protector auditivo.

Si el protector auditivo se moja por sudor o lluvia, interrumpa su uso, voltee las orejeras hacia fuera y deje que se seque. Inspeccione periódicamente las almohadillas para los oídos y el forro de espuma en busca de deterioro, fisuras u otros daños.

ADVERTENCIAS

ISOTunes® Sport DEFY Slim realiza un trabajo excelente en el bloqueo de ruido exterior. Por tanto, NO debe utilizar ISOTunes® Sport DEFY Slim en entornos en los que los usuarios tienen que ser plenamente conscientes de su entorno por motivos de seguridad personal. Por ejemplo, NO los utilice mientras conduce un coche o una moto. Tampoco los utilice cuando monte en bicicleta. El usuario es el único responsable de asegurar que ISOTunes® Sport DEFY Slim se utiliza EXCLUSIVAMENTE en entornos seguros.

Notas adicionales

ISOtunes® Sport DEFY Slim es compatible con Bluetooth® V5. No garantizamos la compatibilidad de todas las funciones en cada dispositivo con Bluetooth® habilitado. Compruebe el manual de usuario de su dispositivo en cuanto a compatibilidad y funcionalidad.

Para obtener más información o hacer preguntas relacionadas con los productos o piezas de repuesto y accesorios de IStunes® Sport, póngase en contacto con nuestro equipo de Atención al cliente.

FCC

Precaución: Se advierte al usuario de que los cambios o modificaciones que no estén aprobados de manera expresa por la parte responsable del cumplimiento podrán anular la autoridad de los usuarios para operar el equipo.

Este dispositivo cumple la Sección 15 de las normas de la FCC. Su funcionamiento está sujeto a las dos condiciones siguientes: (1) este dispositivo no debe causar interferencias dañinas y (2) este dispositivo debe aceptar cualquier interferencia recibida, incluidas las interferencias que pueden provocar acciones indeseadas.

Norteamérica

support@isotunesaudio.com

1-844-396-3737

Lunes - viernes 9:00 - 17:00 ET

RU y Europa

uk-eurosupport@isotunesaudio.com

Säätimien sijainti

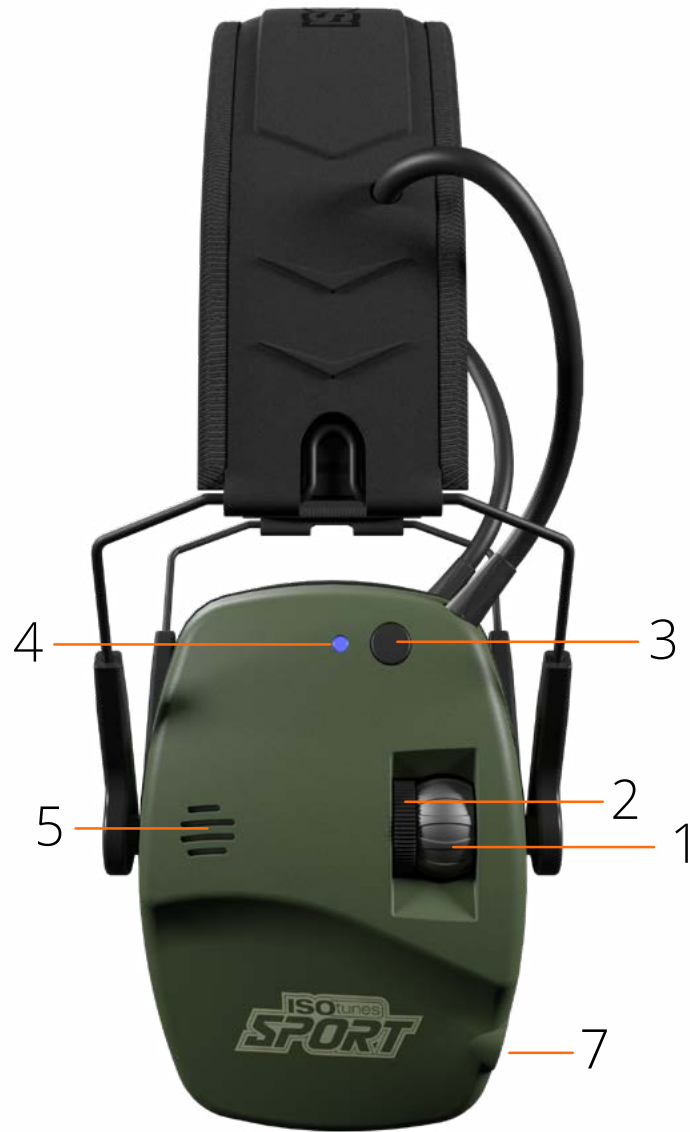

1. Virta/Tactical Sound Control™ -valitsin
2. Musiikin äänenvoimakkuuden säätäminen
3. Monitoimipainike (MFB)
4. LED-merkkivalo
5. Tactical Sound Control™ -mikrofoni
6. Paristokotelon kansi
7. Linjatulo



LED-merkkivalo

TUOTE	TOIMINTA	VÄLÄHDYSTÄ SYKLIÄ KOHDEN
	BLUETOOTH-PARILIITOS	🎯 🎯 🎯 🎯 🎯 🎯 🎯 🎯
	BLUETOOTH YHDISTETTY	🎯 ○ ○ ○ ○ 🎯 ○ ○
	MUSIIKIN TOISTO	● ○ ○ ● ○ ○ ● ○
	ACTIVE CALL - AKTIIVIPUHELU	▬ ○ ○ ○ ○ ▬
	SAAPUVA JA LÄHTEVÄ CALL -PUHELU	● ○ ● ○ ● ○ ● ○
	ODOTTAVAT JA JONOSSA OLEVAT CALL-PUHELUT	▬ ○ ○ ▬ ○ ○

LED-valoavain

- 🎯 Kolme välähdystä puolessa sekunnissa
- Puolen sekunnin tauko
- Puolen sekunnin välähdys
- ▬ Yhden sekunnin välähdys

Virra päälle/pois päältä

Virra päällä: Virran voi laittaa päälle kääntämällä Tactical Sound Control™ -valitsinta **(1)** ylös (kuulet ja tunnet painikkeen napsahduksen)

Virra pois päältä: Virran voi laittaa pois päältä kääntämällä Tactical Sound Control™ -valitsinta **(1)** aivan alas asti (kuulet ja tunnet painikkeen napsahduksen)



Bluetooth-pariliitos

Kun olet laittanut laitteen päälle, pidä monitoimipainiketta **(3)** pohjassa ottaaksesi käyttöön Bluetoothin. Kuulet kuulokkeista “Bluetooth On” -äänen, ja kuulokkeet menevät automaattisesti pariliitostilaan.

1

Avaa Bluetooth-asetukset
laitteessasi.

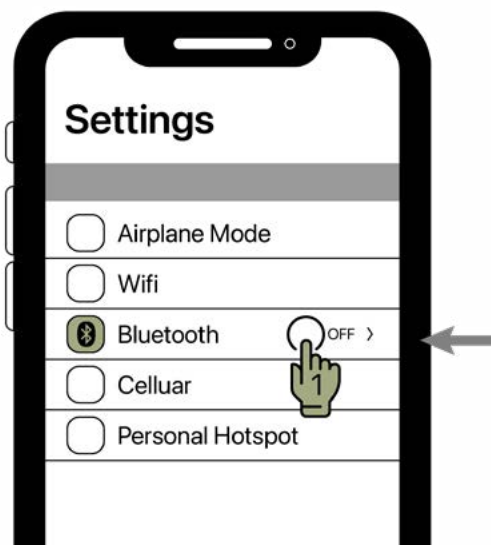

2

Etsi laite “ISOtunes DEFY Slim.”
Muodosta pariliitos ja yhdistä. Kun
yhteys on muodostettu, kuulet
“Bluetooth Connected”.

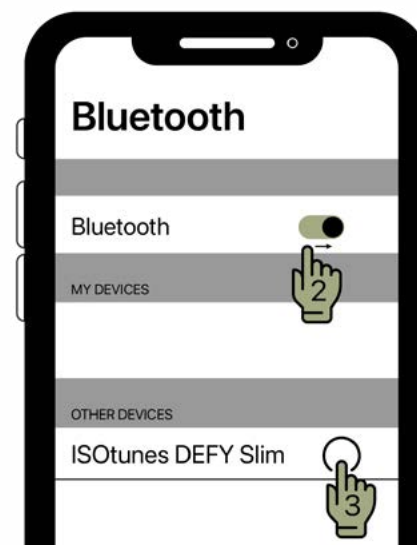

Bluetoothin resetointi

Pidä painettuna monitoimipainiketta **(3)** 10 sekunnin ajan. Bluetooth LED **(4)** vilkkuu nopeasti 8 kertaa, jos resetointi on onnistunut.



Tactical Sound Control™ -teknologia

Tässä tuotteessa on TSC – Tactical Sound Control™ -teknologia. Kyseessä on mikrofoni tekniikka, jonka avulla käyttäjä voi kuulla ympäröivän maailman, mutta aina turvallisella äänenvoimakkuudella. Kun ympäröivä melu ylittää turvallisen äänenvoimakkuuden, mikrofoni tekniikka reagoi välittömästi ja vaimentaa äänet turvalliselle voimakkuudelle.

TSC:n äänenvoimakkuuden säätäminen on helppoa Käännä virta/Tactical Sound Control™ -valitsin **(1)** ylös tai alas.



Musiikki ja äänenvoimakkuus

Soita/Tauko: Yksi lyhyt MFB-painikkeen**(3)** painallus

Seuraava kappale: Paina MFB-painiketta kahdesti lyhyesti **(3)**

Äänenvoimakkuus Käännä äänenvoimakkuuden valitsinta ylös tai alas päin.**(2)**

Linjatulovaihtoehto

Jos haluat kuunnella musiikkia linjatulon **(7)**kautta, käytä mukana toimitettua 3,5 mm äänikaapelia. Kun olet yhdistänyt Bluetooth-yhteyden, aseta toinen pää DEFY Slim -laitteeseen ja toinen pää puhelimeesi tai muuhun henkilökohtaiseen medialaitteeseen.. **Ei toimi puheluissa, joissa on linjatulo.**



Puhelujen soittaminen

Puheluun vastaaminen Paina lyhyesti MFB-painiketta (3)

Puhelun lopettaminen: Paina pitkään MFB-painiketta (3)

Hylkää puhelu: Pidä painettuna MFB-painiketta (3)

Mikrofonin mykistäminen/mykistämisen poistaminen: Paina lyhyesti MFB-painiketta (3)



Paristo

DEFY Slim toimii kahdella tavallisella AAA-paristolla (mukana tuotteen paketissa). Liu'uta mustaa ISOtunes Sportin suojusta ylöspäin avataksesi ja päästäksesi käsiksi paristoihin. Jos ongelmia ilmenee, yritä poistaa paristot ja asettaa uudet.



LAINSÄÄDÄNTÖ

Asentaminen



FIG 1



FIG 2



FIG 3

ANSI S3.19-1974 taulukko (NRR taulukko)

A1: Frequency, Hz	125	250	500	1000	2000	3150	4000	6300	8000	NRR
A2: Grand Mean Attenuation (dB)	15.2	17.4	23.9	28.9	31.3	36.1	37.9	40.7	40.0	21
A3: Standard Deviation (dB)	2.8	2.2	2.1	2.4	3.0	2.2	3.0	3.1	1.9	

EN 352-2:2002 taulukko (SNR taulukko)

B1: Frequency, Hz	125	250	500	1000	2000	4000	8000
B2: Mf (dB)	17.2	18.6	23.5	28.9	30.7	35.3	38.9
B3: sf (dB)	3.2	2.7	2.1	2.4	3.0	3.4	4.1
B4: APVf	14.0	15.9	21.3	26.5	27.7	31.9	34.8

B5:
SNR: 27 dB
H= 29 dB
M= 24 dB
L= 19 dB

APVf=MF-SF9 (dB)

Mallit

IT-43

Tärkeää

Lue turvallisuusohjeet siten, että ymmärrät ne, ja seuraa ohjeita.

Asentaminen

1. Vedä kuulokkeet erilleen (kuva 1)
2. Tarkista R (oikea) ja L (vasen) merkit (kuva 2)
3. Laita kuulokkeet merkkien mukaisesti oikeaan (R) ja vasempaan (L) korvaasi (kuva 3)
4. Säädä korvakupin asentoa pidentämällä pantaa ja varmistamalla näin, että kuulokkeet istuvat hyvin korvien ympärille

Esittely

Kiitos, että ostit ISOtunes®Sport DEFY Slim ammattitason melua

eristävät kuulokkeet. Nämä kuulokkeet on suunniteltu erityisesti käytettäväksi meluisissa ympäristöissä. Niiden avulla voit estää suuren osan ympäröivästä melusta, jotta voit kuunnella musiikkia tai puhua puhelimeen ilman keskeytyksiä.

Virta päälle/pois

Virran voi laittaa päälle kääntämällä Virta/Tactical Sound Control™ -valitsinta ylös (kuulet ja tunnet painikkeen napsahduksen). Virran voi laittaa pois päältä kääntämällä Virta/Tactical Sound Control™ -valitsinta alas (kuulet ja tunnet painikkeen napsahduksen).

Pariliitoksen muodostaminen laitteesi kanssa

Kun olet laittanut laitteen päälle, pidä monitoimipainiketta pohjassa ottaaksesi Bluetoothin käyttöön. Kuulet kuulokkeista "Bluetooth On" -äänen, ja kuulokkeet menevät automaattisesti pariliitostilaan. Kun pariliitostila on päällä, LED-merkkivalo välkky nopeasti sinisenä. Avaa Bluetooth-asetukset laitteessasi. Etsi laite "ISOtunes DEFY Slim." Muodosta pariliitos ja yhdistä. Kun yhteys on muodostettu, kuulet "Bluetooth Connected."

Lataaminen

DEFY Slim toimii kahdella tavallisella AAA-paristolla (mukana tuotteen paketissa). Jos ongelmia ilmenee, yritä poistaa paristot ja asettaa uudet.

Äänenvaimennus

Tämä laite on testattu eurooppalaisen turvastandardin EN352-1:2002 sekä kuulosuojausta koskevan ANSI S3.19-1974 -standardin mukaisesti. Sen SNR-arvo on 27 dB ja melunvaimennusluokitus (NRR) on 21 dB. Kaikki testaustulokset löytyvät tämän vihkosen osiosta "Äänenvaimennus".

ANSI

S3.19-1974

Kun ISOtunes® Sport DEFY Slim -kuulokkeita pidetään korvissa ohjeistetulla tavalla, kuulokkeita käyttävän henkilön korviin tulevan melun tasosta saa tarkahkon arvion laskemalla A-painotetun ympäristön melun tason ja

äänenvaimennusluokituksen (NRR) välisen erotuksen. Jos laite asetetaan korvaan väärin, sen melunvaimennuksen teho heikkenee. Katso ohjeet kuulokkeiden korvaan asettamiseen mukana olevista ohjeista.

A1: Taajuus (Hz)

A2: Keskimääräinen vaimennus (dB)

A3: Keskijakauma (dB)

Esimerkki:

1. Korvan kohdalta mitattu ympäristömelutaso on 100 dB.
2. ISOTunes® Sport DEFY Slim -kuulokkeiden NRR on 21 dB.
3. Korviin tuleva melutaso on suunnilleen 79 dB.

Huomaathan, että NRR perustuu jatkuvan melun vaimentamiseen, eikä luokitus välttämättä osoita tarkkaan, kuinka paljon kuulokkeet suojaavat impulssimelua, kuten aseiden laukaisua, vastaan.

EN 352

B1: Taajuus (Hz)

B2: Keskimääräinen vaimennus (dB)

B3: Keskijakauma (dB)

B4: Oletettu suoja-arvo (APV) (dB)

B5:

H = Kuulosuojauksen arvioitu taso korkea-taajuuksisille äänille ($f \geq 2\,000$ Hz)

H = Kuulosuojauksen arvioitu taso keski-taajuuksisille äänille ($500\text{ Hz} < f < 2\,000$ Hz)

H = Kuulosuojauksen arvioitu taso matala-taajuuksisille äänille ($f \leq 500$ Hz)

SafeMax™ -teknologia

ISOTunes® Sport DEFY Slim -kuulokkeissa käytetään SafeMax™ -teknologiaa, ja äänenvoimakkuus on rajoitettu 85 desibeliin. ISOTunes® Sport -laitteet, joissa käytetään SafeMax™ -teknologiaa ovat OSHA:n ja ANSI:n vaatimusten mukaisia.

Tactical Sound Control™ -teknologia

Tässä tuotteessa on TSC – Tactical Sound Control Technology™ -teknologia. Kyseessä on mikrofoni-teknikka, jonka avulla käyttäjä voi kuulla ympäröivän maailman, mutta aina turvallisella äänenvoimakkuudella. Kun ympäröivä melu ylittää turvallisen äänenvoimakkuuden, mikrofoni-teknikka reagoi välittömästi ja vaimentaa äänet turvalliselle voimakkuudelle. Tämä ominaisuus käynnistyy automaattisesti, kun laite on päällä. TSC:n äänenvoimakkuuden säätäminen on helppoa: käännä vain valitsinta ylös tai alas.

Puhdistus ja huolto

- Puhdista ISOTunes Sport DEFY Slim -kuulokkeesi pyyhkimällä ne varovasti puhtaalla ja kostealla liinalla, jossa on mietoa saippuaa.
- Älä upota kuulosuojainta veteen.
- Älä käytä kuulosuojaimen puhdistukseen hankaavia puhdistusaineita.

Jos kuulosuojain kastuu hien tai sateen takia, älä käytä sitä, ja käännä kuuloke ulospäin ja anna sen kuivua. Korvatyynyt ja vaahtomuovipehmusteet tulisi tarkistaa säännöllisesti kulumisen, halkeilun ja muiden vahinkojen varalta.

VAROITUKSET

ISOTunes® Sport DEFY Slim estää ulkopuolista melua erinomaisesti. Siksi ISOTunes® Sport DEFY Slim -kuulokkeita ei pitäisi käyttää ympäristössä, jossa käyttäjän on oltava oman turvallisuutensa takia täysin tietoinen ympäristöstään. Esimerkki: ÄLÄ käytä kuulokkeita, kun ajat autoa tai moottoripyörää. ÄLÄ myöskään käytä kuulokkeita pyöräillessäsi ulkona. Käyttäjä on yksin vastuussa siitä, että ISOTunes® Sport DEFY Slim -kuulokkeita käytetään vain turvallisessa ympäristössä.

Lisähuomioita

ISOTunes® Sport DEFY Slim -kuulokkeet tukevat Bluetooth® V5 -versiota. Emme takaa, että kaikki toiminnot toimisivat kaikissa

Bluetoothia® käyttävissä laitteissa. Tarkistathan laitteesi käyttöoppaasta tiedot yhteensopivuudesta ja toiminnoista.

Saadaksesi lisätietoja tai kysyäksesi ISOtunes® Sport -tuotteista, varaosista tai lisävarusteista, ole hyvä ja ota yhteyttä asiakastukeemme.

FCC

Huom: Käyttäjän on huomioitava, että kuulokkeisiin tehdyt muutokset, joita kuulokkeiden valmistaja tai muu sääntöjenmukaisuudesta vastaava taho ei ole hyväksynyt, voivat mitätöidä käyttäjän valtuuden tai oikeuden käyttää laitetta.

Laite on FCC:n sääntöjen osan 15 mukainen. Toiminta on seuraavan kahden ehdon mukaista: (1) tämä laite ei aiheuta haittaavaa (taajuus)häiriötä, ja (2) tämän laitteen on hyväksyttävä kaikki vastaanotettu (taajuus)häiriö, sisältäen myös taajuushäiriön, joka voi saada laitteen toimimaan ei-halutulla tavalla.

Pohjois-Amerikka

support@isotunesaudio.com

1-844-396-3737

Maanantai–perjantai klo 9–17 USA:n itäistä aikaa (16–24 Suomen aikaa)

Yhdistynyt kuningaskunta ja Eurooppa

uk-eurosupport@isotunesaudio.com

Emplacement des commandes

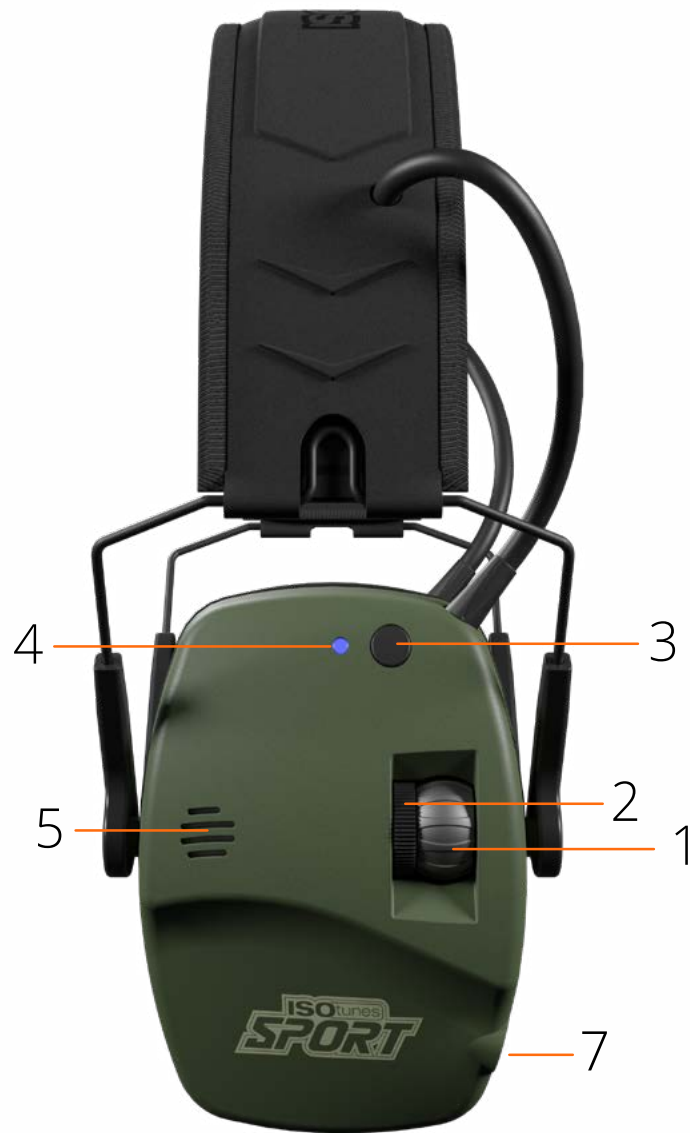

1. Touche d'alimentation/Tactical Sound Control™
2. Touche de volume de la musique
3. Touche multi-fonctions (TMF)
4. Indicateur LED
5. Microphone Tactical Sound Control™
6. Cache du compartiment des piles
7. Entrée de ligne



Indicateur LED











PRODUIT	OPÉRATION	CLIGNOTEMENTS PAR CYCLE
	COUPLAGE BLUETOOTH	
	BLUETOOTH CONNECTÉ	
	LECTURE DE MUSIQUE	
	APPEL ACTIF	
	APPEL ENTRANT ET SORTANT	
	APPEL EN ATTENTE ET SUSPENDU	

Schéma d'indicateur LED

-  Trois clignotements en une demi-seconde
-  Éteint pendant une demi-seconde
-  Clignotement pendant une demi-seconde
-  Clignotement pendant une seconde

Mise sous/hors tension

Mise sous tension : Poussez la touche d'alimentation/Tactical Sound Control™ **(1)** vers le haut (vous entendrez et sentirez un « clic »)

Mise hors tension : Poussez la touche d'alimentation/Tactical Sound Control™ **(1)** tout en bas (vous entendrez et sentirez un « clic »)



Couplage Bluetooth

Appuyez sur et maintenez la touche multi-fonctions **(3)** pour activer le Bluetooth. Vous entendez « Bluetooth activé » et le casque se mettra automatiquement en mode Couplage.

1

Ouvrez les paramètres Bluetooth de votre appareil.

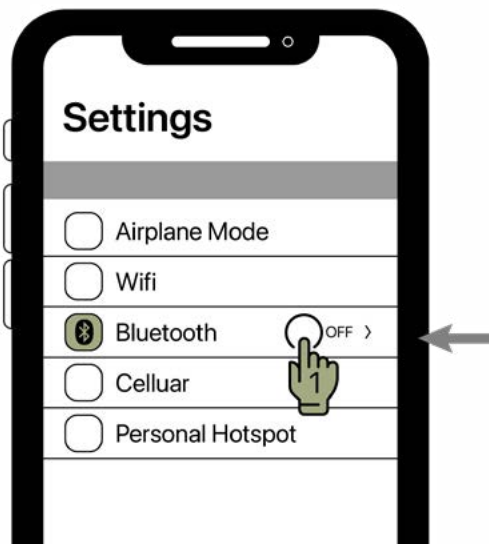

2

Recherchez « ISOtunes DEFY Slim ». Couplez et connectez les systèmes. Une fois connecté, vous entendrez « Bluetooth connecté ».

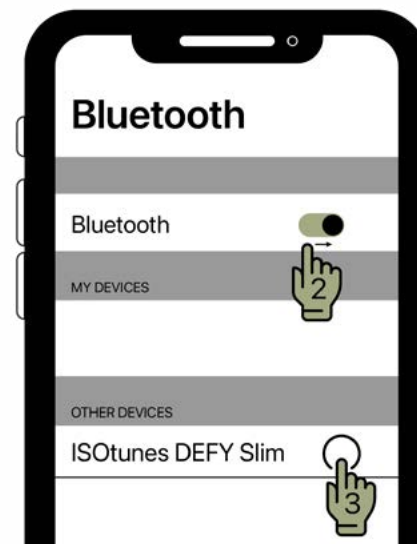

Réinitialisation Bluetooth

Appuyez sur et maintenez la touche multi-fonctions (3) pendant dix secondes. La LED Bluetooth (4) clignote rapidement huit fois en cas de réussite.



Technologie Tactical Sound Control™

Ce produit inclut la technologie TSC (Tactical Sound Control™). Cette technologie intègre un microphone qui permet à l'utilisateur d'entendre le monde qui l'entoure, mais toujours à un niveau d'écoute confortable. Lorsque le bruit ambiant dépasse un seuil de volume jugé néfaste, le microphone répond immédiatement et atténue le bruit sous le seuil de sécurité.

L'ajustement du seuil de volume TSC est très facile. Mettez la touche d'alimentation/Tactical Sound Control™ **(1)** vers le haut ou vers le bas.



Musique et volume

Lecture/Pause : Pressez brièvement la TMF (3)

Plage suivante : Pressez deux fois brièvement la TMF (3)

Volume : Mettez la touche de volume vers le haut ou vers le bas (2)

Option d'entrée de ligne

Pour écouter de la musique via l'Entrée de ligne (7), utilisez le câble audio de 3,5 mm inclus. Une fois le Bluetooth connecté, insérez une extrémité dans le DEFY Slim et l'autre extrémité dans votre téléphone ou autre appareil média personnel. **Ceci ne fonctionnera pas pour les appels téléphoniques avec l'entrée de ligne.**



Appels téléphoniques

Répondre à un appel : Pressez une fois brièvement la TMF (3)

Terminer un appel : Pressez une fois longuement la TMF (3)

Rejeter un appel : Appuyez sur et maintenez la TMF (3)

Couper/Réactiver le microphone : Pressez une fois brièvement la TMF (3)



Piles

Le casque DEFY Slim fonctionne avec deux piles AAA standard. Faites glisser le cache noir ISOtunes Sport pour l'ouvrir et accéder au compartiment des piles. **Si vous rencontrez un problème, essayez de retirer les piles et d'en insérer de nouvelles.**



MENTIONS URIDIQUES

Ajustement



FIG 1



FIG 2



FIG 3

Tableau ANSI S3.19-1974 (Tableau NRR)

A1: Frequency, Hz	125	250	500	1000	2000	3150	4000	6300	8000	NRR
A2: Grand Mean Attenuation (dB)	15.2	17.4	23.9	28.9	31.3	36.1	37.9	40.7	40.0	21
A3: Standard Deviation (dB)	2.8	2.2	2.1	2.4	3.0	2.2	3.0	3.1	1.9	

Tableau EN 352-2:2002 (Tableau SNR)

B1: Frequency, Hz	125	250	500	1000	2000	4000	8000
B2: Mf (dB)	17.2	18.6	23.5	28.9	30.7	35.3	38.9
B3: sf (dB)	3.2	2.7	2.1	2.4	3.0	3.4	4.1
B4: APVf	14.0	15.9	21.3	26.5	27.7	31.9	34.8

B5:
SNR : 27 dB
H= 29 dB
M= 24 dB
L= 19 dB
APVf=MF-SF9 (dB)

Modèles

IT-43

Important

Veuillez lire, comprendre et suivre toutes les informations de sécurité.

Ajustement

1. Séparez les oreillettes (Fig. 1)
2. Vérifiez les indicateurs R et L (Fig. 2)
3. Placez le produit sur votre tête avec les côtés R et L correspondants (Fig. 3)
4. Ajustez la position des oreillettes en étirant l'arceau pour assurer un bon ajustement autour des oreilles

Introduction

Merci d'avoir acheté le casque professionnel antibruit ISOtunes®

Sport DEFY Slim. Ce casque a été spécifiquement conçu pour être utilisé dans des environnements bruyants. Vous pouvez ainsi bloquer la plupart des bruits ambiants afin d'écouter de la musique ou parler au téléphone sans interruption.

Allumer/éteindre

Pour allumer, poussez la touche d'alimentation/Tactical Sound Control™ vers le haut (vous entendrez et sentirez un « clic »). Pour éteindre, poussez la touche d'alimentation/Tactical Sound Control™ entièrement vers le bas (vous entendrez et sentirez un « clic »).

Coupler votre périphérique

Après la mise sous tension, appuyez et maintenez la touche multifonctions pour activer le Bluetooth. Vous entendez « Bluetooth activé » et le casque se mettra automatiquement en mode Couplage. L'indicateur LED clignote rapidement en bleu pour indiquer le mode Couplage. Ouvrez les paramètres Bluetooth de votre appareil. Recherchez « ISOtunes DEFY Slim ». Coupez et connectez les systèmes. Une fois connecté, vous entendrez « Bluetooth connecté ».

Recharge

Le casque DEFY Slim fonctionne avec deux piles AAA standard (incluses). Si vous rencontrez un problème, essayez de retirer les piles et d'en insérer de nouvelles.

Atténuation du bruit

Ce produit a été testé selon la Norme de sécurité européenne EN352-1:2002 et la Norme ANSI S3.19-1974 pour une protection contre le bruit, avec une valeur Single Number Rating (SNR, valeur d'atténuation) de 27 dB et une valeur Noise Reduction Rating (NRR, coefficient d'atténuation sonore) de 21 dB. Les détails complets du test sont disponibles dans la section Atténuation du bruit de ce livret.

ANSI S3.19-1974

Le niveau de bruit entrant dans l'oreille d'une personne, lorsque le casque ISOtunes® Sport DEFY Slim est porté directement, est très proche de la différence entre un niveau sonore environnemental pondéré A et le Noise Reduction Rating (NRR). L'utilisation non adaptée de ce périphérique réduira son efficacité en ce qui concerne l'atténuation du bruit. Consultez les instructions jointes pour un ajustement adapté.

A1 : Fréquence (Hz)

A2 : Atténuation moyenne (dB)

A3 : Écart type (dB)

Exemple :

1. Le niveau de bruit environnant mesuré à l'oreille est de 100 dB.
2. Le NRR du casque ISOtunes® Sport DEFY Slim est de 21 dB.
3. Le niveau de bruit entrant dans l'oreille est environ égal à 79 dB.

Veillez noter que le NRR se base sur l'atténuation du bruit continu et peut ne pas être un indicateur précis de la protection réalisable contre un bruit impulsif, par exemple un coup de feu.

EN 352

B1 : Fréquence (Hz)

B2 : Atténuation moyenne (dB)

B3 : Écart type (dB)

B4 : Assumed Protection Value (APV, valeur de protection supposée) (dB)

B5 :

H = Estimation de protection auditive pour des sons à haute fréquence ($f \geq 2\,000$ Hz)

M = Estimation de protection auditive pour des sons à moyenne fréquence ($500 \text{ Hz} < f < 2\,000$ Hz)

L = Estimation de protection auditive pour des sons à basse fréquence $f \leq 500$ Hz)

Technologie SafeMax™

ISOtunes® Sport DEFY Slim incorpore la technologie SafeMax™, le volume de sortie a ainsi été limité à 85 décibels. Les périphériques ISOtunes® Sport avec technologie SafeMax™ sont conformes aux normes OSHA et ANSI.

Technologie Tactical Sound Control™

Ce produit inclut la technologie TSC - Tactical Sound Control™. Cette technologie intègre un microphone qui permet à l'utilisateur d'entendre le monde qui l'entoure, mais toujours à un niveau d'écoute confortable. Lorsque le bruit ambiant dépasse un seuil de volume jugé néfaste, le microphone répond immédiatement et atténue le bruit sous le seuil de sécurité. Cette fonction est automatiquement activée lorsque le produit est mis sous tension. Il est facile d'ajuster le volume TSC : tournez simplement la grande touche vers le haut ou vers le bas.

Nettoyage et maintenance

- Nettoyez votre ISOtunes® Sport DEFY Slim en l'essuyant doucement avec un chiffon propre et humide et du détergent doux.
- N'immergez pas la protection auditive dans de l'eau.
- N'utilisez pas de solvants nettoyants abrasifs pour nettoyer la protection auditive.

Si la protection auditive est mouillée par de la sueur ou de la pluie, veuillez ne plus vous en servir et tournez les protections auditives vers l'extérieur pour qu'elles sèchent. Les coussinets d'oreille et les doublures en mousse devraient être régulièrement inspectées à la recherche de détérioration, fissure ou autre dommage.

AVERTISSEMENTS

ISOtunes® Sport DEFY Slim bloque le bruit extérieur de manière très efficace. Ainsi, ISOtunes® Sport DEFY Slim ne devrait PAS être utilisé dans des environnements où les utilisateurs doivent être pleinement conscients de leur environnement pour des raisons de sécurité personnelle. Par exemple, ne l'utilisez PAS en conduisant une voiture ou une moto. De même, ne l'utilisez PAS en roulant

à vélo à l'extérieur. L'utilisateur est le seul responsable de veiller à ce qu'ISOtunes® Sport DEFY Slim ne soit utilisé QUE dans des environnements sécurisés.

Notes complémentaires

ISOtunes® Sport DEFY Slim est compatible avec la technologie Bluetooth® V5. Nous ne garantissons pas la compatibilité de toutes les fonctions sur tous les périphériques Bluetooth®. Veuillez consulter le manuel utilisateur de votre périphérique pour connaître sa compatibilité et ses fonctions.

Pour plus d'informations ou en cas de questions à propos de nos produits ISOtunes® Sport, pièces de rechange et accessoires, veuillez contacter notre support client.

FCC

Attention : l'utilisateur est averti que les changements ou modifications non expressément approuvés par la partie responsable de la conformité peut annuler le droit des utilisateurs à utiliser l'équipement.

Ce périphérique est conforme à la Section 15 des règlements de la FCC. Le fonctionnement est soumis aux deux conditions suivantes : (1) cet appareil ne doit pas provoquer d'interférences nuisibles, et (2) cet appareil doit accepter toute interférence reçue, y compris des interférences qui peuvent provoquer un fonctionnement non désiré.

Amérique du Nord

support@isotunesaudio.com

1-844-396-3737

Lundi au vendredi de 9h00 à 17h00 Heure de l'Est

RU et Europe

uk-eurosupport@isotunesaudio.com

Posizione dei comandi

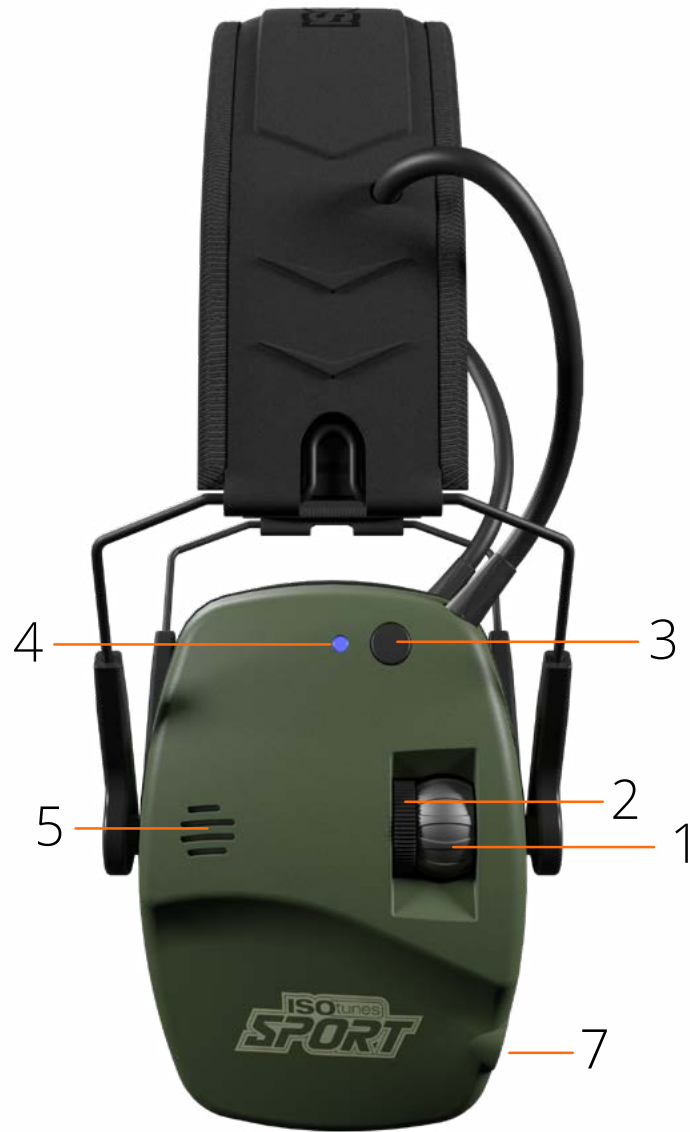





1. Selettore Accensione/Tactical Sound Control™
2. Diminuzione volume della musica:
3. Pulsante multifunzione (MFB)
4. Spia LED
5. Microfono del Tactical Sound Control™
6. Coperchio del vano batteria
7. Ingresso alimentazione



Indicatore luci a LED

PRODOTTO	IMPIEGO	LAMPEGGI PER CICLO
	ASSOCIAZIONE BLUETOOTH	
	BLUETOOTH CONNESSO	
	RIPRODUZIONE DELLA MUSICA	
	CHIAMATA ATTIVA	
	CHIAMATE IN ENTRATA E IN USCITA	
	CHIAMATE IN ARRIVO E IN ATTESA	

Legenda luci a LED

-  Tre lampeggi in mezzo secondo
-  Mezzo secondo di pausa
-  Lampeggio di mezzo secondo
-  Lampeggio di un secondo

Alimentazione on/off

Alimentazione accesa: Ruotare il selettore Accensione/Tactical Sound Control™ **(1)** verso l'alto (si sentirà e si avvertirà fisicamente un clic).

Alimentazione spenta: Ruotare il selettore Accensione/Tactical Sound Control™ **(1)** completamente verso il basso (si sentirà e si avvertirà fisicamente un clic).



Associazione Bluetooth

Dopo l'accensione, tenere premuto il Pulsante multifunzione **(3)** per abilitare il Bluetooth. Si sentirà "Bluetooth attivato" e le cuffie entreranno automaticamente in modalità di associazione.

1

Apri le impostazioni Bluetooth sul tuo dispositivo.

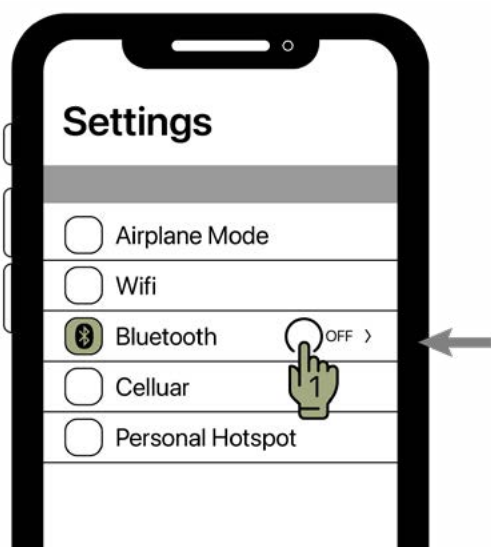

2

Cercare "ISOtunes DEFY Slim Basic". Associare e connettere. Si sentirà "Bluetooth connesso" una volta connesso.



Ripristino Bluetooth

Tenere premuto il Pulsante multifunzione **(3)** per dieci secondi. Il LED del Bluetooth **(4)** lampeggerà rapidamente otto volte in caso di successo.



Tecnologia Tactical Sound Control™

Questo prodotto include la tecnologia TSC (Tactical Sound Control™). Questa è una tecnologia del microfono che consente all'utente di ascoltare il mondo che lo circonda, ma sempre a un livello di ascolto sicuro. Quando il rumore ambientale supera un livello di ascolto sicuro, la tecnologia del microfono risponde immediatamente e si attenua a un livello di sicurezza.

La regolazione del volume del TSC è facile. Ruotare il selettore Accensione/Tactical Sound Control™ **(1)** su o giù.



Musica e volume

Riproduzione/Pausa: Pressione singola breve del Pulsante multifunzione **(3)**

Traccia successiva: Pressione doppia breve del Pulsante multifunzione **(3)**

Volume: Ruotare la manopola del volume su o giù **(2)**

Opzione ingresso alimentazione

Per ascoltare la musica tramite l'ingresso alimentazione **(7)**, utilizzare il cavo audio da 3,5 mm incluso. Dopo la connessione al Bluetooth inserire un'estremità nelle DEFY Slim inserire l'altra estremità nel telefono o in un altro dispositivo multimediale personale. **Non funziona per le telefonate con ingresso in linea.**



Chiamate telefoniche

Rispondere alla chiamata: Pressione breve del Pulsante multifunzione (3)

Terminare la chiamata Premere a lungo il Pulsante multifunzione (3)

Rifiutare la chiamata: Tenere premuto il Pulsante multifunzione (3)

Attivare e disattivare il muto del microfono
Pressione breve del Pulsante multifunzione (3)



Batteria

Le cuffie DEFY Slim Basic funzionano utilizzando due batterie AAA standard. Fare scorrere il coperchio nero di ISOtunes Sport verso l'alto per aprire e accedere alle batterie. In caso di problemi, prova a rimuovere le batterie e a inserirne di nuove.



ASPETTI LEGALI

Montaggio



FIG 1



FIG 2



FIG 3

Tabella ANSI S3.19-1974 (Tabella NRR)

A1: Frequency, Hz	125	250	500	1000	2000	3150	4000	6300	8000	NRR
A2: Grand Mean Attenuation (dB)	15.2	17.4	23.9	28.9	31.3	36.1	37.9	40.7	40.0	21
A3: Standard Deviation (dB)	2.8	2.2	2.1	2.4	3.0	2.2	3.0	3.1	1.9	

Tabella EN 352-2:2002 (Tabella SNR)

B1: Frequency, Hz	125	250	500	1000	2000	4000	8000
B2: Mf (dB)	17.2	18.6	23.5	28.9	30.7	35.3	38.9
B3: sf (dB)	3.2	2.7	2.1	2.4	3.0	3.4	4.1
B4: APVf	14.0	15.9	21.3	26.5	27.7	31.9	34.8

B5:
SNR: 27 dB
A= 29 dB
M= 24 dB
B= 19 dB
APVf=MF-SF9 (dB)

Modelli

IT-43

Importante

Si prega di leggere, comprendere e seguire tutte le informazioni sulla sicurezza.

Montaggio

1. Separare i due padiglioni delle cuffie (Fig.1)
2. Verificare le indicazioni di R (destra) e L (sinistra) (Fig. 2)
3. Posizionare il prodotto sulla testa con i corrispondenti lati R e L (Fig. 3)
4. Regolare la posizione dei due padiglioni estendendo l'archetto per garantire un buon adattamento intorno alle orecchie

Introduzione

Grazie per aver acquistato le cuffie ISOtunes® Sport DEFY Slim

con isolamento acustico professionale. Queste cuffie sono state progettate specificamente per l'uso in ambienti rumorosi, consentendoti di bloccare gran parte del rumore circostante in modo da poter ascoltare la tua musica o parlare al telefono con meno interruzioni.

Accensione / spegnimento

Per accenderle, ruotare il selettore Accensione/ Tactical Sound Control verso l'alto (si sentirà e si avvertirà fisicamente un clic). Per spegnerle, ruota il selettore di accensione / controllo tattico del suono completamente verso il basso (si sentirà e si avvertirà fisicamente un clic).

Associazione al tuo dispositivo

Dopo l'accensione, tieni premuto il Pulsante multifunzione per abilitare il Bluetooth: sentirai "Bluetooth attivato" e le cuffie entreranno automaticamente in modalità di associazione. Controlla i rapidi lampeggi blu sull'indicatore luminoso a LED che indicano la modalità di associazione. Apri le impostazioni Bluetooth sul tuo dispositivo. Cerca "ISOtunes DEFY Slim". Associare e connettere. Sentirai "Bluetooth connesso" una volta connesso.

Ricarica

Le cuffie DEFY Slim funzionano utilizzando due batterie AAA standard (incluse). In caso di problemi, prova a rimuovere le batterie e a inserirne di nuove.

Attenuazione del rumore

Questo prodotto è stato testato in base allo standard di sicurezza europeo EN352-1:2002 e allo standard ANSI S3.19-1974 per una protezione acustica, con un valore complessivo di attenuazione (Single Number Rating, SNR) di 27 dB e un indice di riduzione del rumore (Noise Reduction Rating, NRR) di 21 dB. I dettagli completi dei test sono disponibili nella sezione "Attenuazione del rumore" di questo opuscolo.

ANSI

S3.19-1974

Il livello di rumore che entra nell'orecchio di una persona, quando si indossano le cuffie ISOtunes® Sport DEFY Slim come indicato, è molto approssimato dalla differenza tra il livello di rumore ambientale ponderato A e il Noise Reduction Rating (NRR). L'utilizzo improprio di questo dispositivo ridurrà la sua efficacia nell'attenuare il rumore. Consulta le istruzioni allegate per indossarle in modo corretto.

A1: Frequenza (Hz)

A2: Attenuazione media (dB)

A3: Deviazione standard (dB)

Esempio:

1. Il livello di rumore circostante misurato all'orecchio è di 100 dB.
2. L'NRR delle cuffie ISOtunes® Sport DEFY Slim è di 21 dB.
3. Il livello di rumore che entra nell'orecchio è approssimativamente uguale a 79 dB.

Tieni presente che l'NRR si basa sull'attenuazione del rumore continuo e potrebbe non essere un indicatore preciso della protezione ottenibile contro il rumore a impulsi, come gli spari.

EN 352

B1: Frequenza (Hz)

B2: Attenuazione media (dB)

B3: Deviazione standard (dB)

B4: Valore di protezione presunto (Assumed Protection Value, APV) (dB)

B5:

H = stima della protezione dell'udito per suoni ad alta frequenza ($f \geq 2000\text{Hz}$)

M = stima della protezione dell'udito per suoni a media frequenza ($500 \text{ Hz} < f < 2000\text{Hz}$)

L = stima della protezione dell'udito per suoni a bassa frequenza ($f \leq 500\text{Hz}$)

Tecnologia SafeMax™

Le cuffie ISOtunes® Sport DEFY Slim incorporano la tecnologia SafeMax™, quindi la sua uscita di volume è stata limitata a 85 decibel. I dispositivi ISOtunes® Sport con tecnologia SafeMax™ sono conformi alle norme OSHA e ANSI.

Tecnologia Tactical Sound Control™

Questo prodotto include la tecnologia TSC - Tactical Sound Control™. Questa è una tecnologia del microfono che consente all'utente di ascoltare il mondo che lo circonda, ma sempre a un livello di ascolto sicuro. Quando il rumore ambientale supera un livello di ascolto sicuro, la tecnologia del microfono risponde immediatamente e si attenua a un livello di sicurezza. Questa funzione si attiva automaticamente all'accensione del prodotto. La regolazione del volume TSC è semplice: basta ruotare la grande manopola verso l'alto o verso il basso.

Pulizia e manutenzione

- Pulire delicatamente le ISOtunes Sport DEFY Slim un panno pulito e umido con sapone neutro.
- Non immergere la protezione acustica nell'acqua.
- Non utilizzare solventi abrasivi per pulire la protezione degli auricolari.

Se la protezione acustica si bagna a causa del sudore o della pioggia, interrompine l'uso e gira la cuffia verso l'esterno e lasciala asciugare. I cuscinetti auricolari e le guaine in schiuma devono essere ispezionati regolarmente per rilevare eventuali deterioramenti, crepe o altri danni.

AVVERTENZE

Le cuffie ISOtunes® Sport DEFY Slim sono ottime per bloccare i rumori esterni. Pertanto, le cuffie ISOtunes® Sport DEFY Slim NON devono essere utilizzate in ambienti in cui gli utenti devono essere pienamente consapevoli di ciò che li circonda per motivi di sicurezza personale. Ad esempio, NON devono essere utilizzate

durante la guida di un'auto o di una motocicletta. Allo stesso modo, NON usarli quando si va in bicicletta all'aperto. L'utente è l'unico responsabile di garantire che le cuffie ISOtunes® Sport DEFY Slim vengano utilizzate SOLO in ambienti sicuri.

Note aggiuntive

Le cuffie ISOtunes® Sport DEFY Slim sono compatibili con Bluetooth® V5. Non garantiamo la compatibilità di tutte le funzioni su ogni dispositivo abilitato a Bluetooth®. Consultare il manuale utente del dispositivo per compatibilità e funzionalità.

Per ulteriori informazioni o domande sui prodotti ISOtunes® Sport o sui ricambi e sugli accessori, contatta il nostro team di assistenza.

FCC

Attenzione: L'utente è avvisato che le modifiche o le alterazioni non espressamente approvate dalla parte responsabile della conformità potrebbero annullare l'autorizzazione dell'utente di utilizzare questo apparecchio.

Questo dispositivo è conforme alla Parte 15 delle Norme FCC. Il funzionamento è soggetto alle seguenti due condizioni: (1) questo dispositivo non può causare interferenze dannose, e (2) questo dispositivo deve accettare qualsiasi interferenza ricevuta, incluse le interferenze che potrebbero causare un funzionamento indesiderato.

Nord America

support@isotunesaudio.com

1-844-396-3737

Da lunedì a venerdì 9-5 ET

Regno Unito ed Europa

uk-eurosupport@isotunesaudio.com

Positie van de bedieningsknoppen

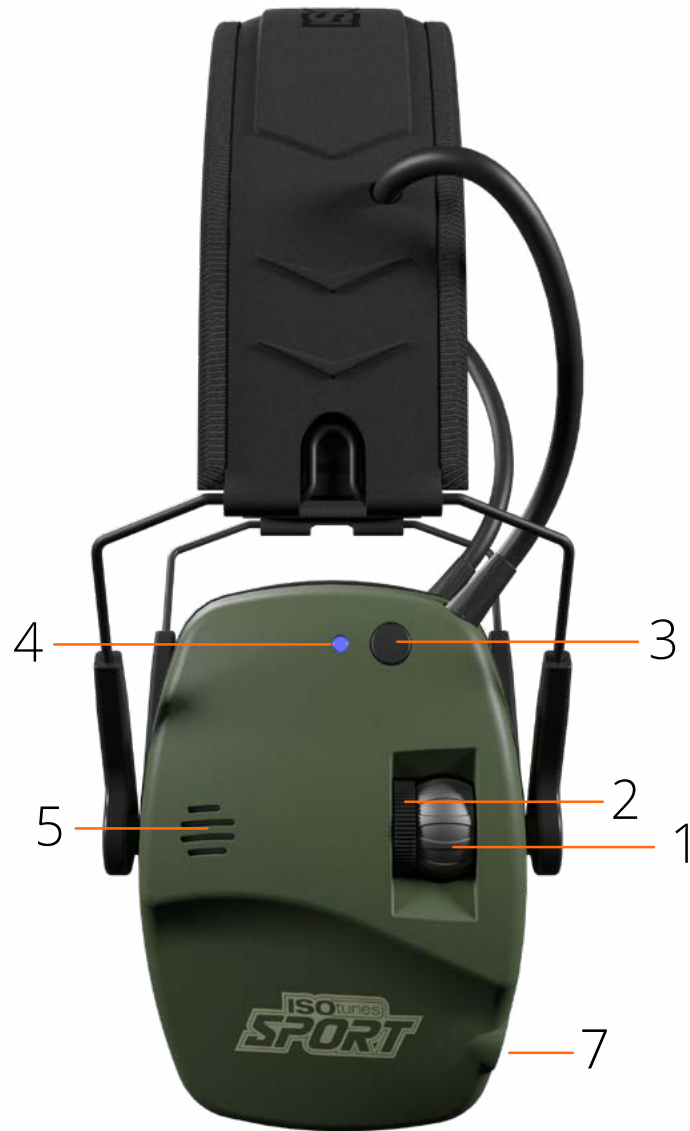





1. Knop Aan/uit / Tactical Sound Control™
2. Knop muziekvolume
3. Multifunctionele knop (MFB)
4. Ledindicatielampje
5. Tactical Sound Control™ microfoon
6. Batterijklepje
7. Lijningang



Indicatielampje led

PRODUCT	WERKING	FLITSEN PER CYCLUS
	BLUETOOTH-KOPPELING	
	BLUETOOTH VERBONDEN	
	AFSPELEN VAN MUZIEK	
	ACTIEVE OPROEP	
	INKOMENDE EN UITGAANDE OPROEP	
	OPROEP IN WACHT	

Toets ledlamp

-  Drie flitsen in een halve seconde
-  Een halve seconde rust
-  Flits van een halve seconde
-  Flits van één seconde

In-/uitschakelen

Inschakelen: Draai de knop Aan/uit / Tactical Sound Control™ **(1)** omhoog (u zult een fysieke klik horen en voelen)

Uitschakelen: Draai de knop Aan/uit / Tactical Sound Control™ **(1)** volledig omlaag (u zult een fysieke klik horen en voelen)



Bluetooth-koppeling

Houd de Multifunctionele knop **(3)** ingedrukt om Bluetooth in te schakelen. U zult "Bluetooth Aan" horen en de hoofdtelefoon zal automatisch de koppelingsmodus inschakelen.

1

Open de Bluetooth-instellingen op uw apparaat.

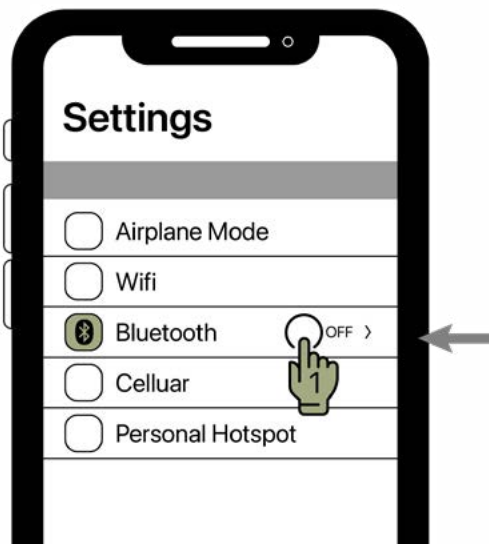

2

Zoek "ISOtunes DEFY Slim". Koppel en maak verbinding. Van zodra de verbinding tot stand is gebracht, hoort u "Bluetooth verbonden".

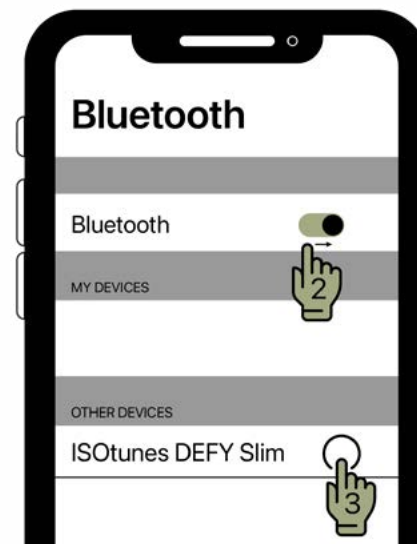

Reset van bluetooth

Houd de Multifunctionele knop **(3)** tien seconden ingedrukt. De bluetooth ledlamp **(4)** zal snel acht keer flitsen als het succesvol is.



Tactical Sound Control™-technologie

Dit product bevat TSC (Tactical Sound Control™) technologie. Dit is een microfoontechnologie waarmee de gebruiker de wereld om zich heen kan horen, maar wel altijd op een veilig luisterniveau. Wanneer de omgevingsgeluiden een veilig luisterniveau overschrijden, reageert de microfoontechnologie onmiddellijk en wordt het geluid naar een veilig niveau verlaagd.

Het TSC-volume aanpassen is eenvoudig. Draai de knop Aan/uit / Tactical Sound Control **(1)** omhoog of omlaag



Muziek en volume

Afspelen/pauzeren: Eén keer kort op MFB (3) drukken

Volgend nummer: Twee keer kort op MFB (3) drukken

Volume: Draai de volumeknop omhoog of omlaag (2)

Optie lijningang

Gebruik de meegeleverde audiokabel van 3,5 mm om via de lijningang (7) naar muziek te luisteren. Na het verbinding maken met Bluetooth, steek één uiteinde in de DEFY Slim en steek het andere uiteinde in uw telefoon of persoonlijke media-apparaat. **Werkt niet voor telefoongesprekken met lijningang.**



Telefoongesprekken

Oproep beantwoorden: Kort op MFB (3) drukken

Oproep beëindigen: Lang op MFB (3) drukken

Oproep weigeren: MFB (3) ingedrukt houden

Microfoon dempen/demping opheffen: Kort op MFB (3) drukken



Batterij

De DEFY Slim werkt op twee standaard AAA-batterijen. Schuif het zwarte klepje van ISOtunes Sport omhoog om het te openen en toegang tot de batterijen te krijgen. **Als u problemen ondervindt, kunt u proberen de batterijen te verwijderen en nieuwe te plaatsen.**



WETTELIJKE BEPALINGEN

Pasvorm



AFB 1



AFB 2



AFB 3

ANSI S3.19-1974 tabel (NRR-tabel)

A1: Frequency, Hz	125	250	500	1000	2000	3150	4000	6300	8000	NRR
A2: Grand Mean Attenuation (dB)	15.2	17.4	23.9	28.9	31.3	36.1	37.9	40.7	40.0	21
A3: Standard Deviation (dB)	2.8	2.2	2.1	2.4	3.0	2.2	3.0	3.1	1.9	

EN 352-2:2002 tabel (SNR-tabel)

B1: Frequency, Hz	125	250	500	1000	2000	4000	8000	B5: SNR: 27 dB H= 29 dB M= 24 dB L= 19 dB APVf=MF-SF9 (dB)
B2: Mf (dB)	17.2	18.6	23.5	28.9	30.7	35.3	38.9	
B3: sf (dB)	3.2	2.7	2.1	2.4	3.0	3.4	4.1	
B4: APVf	14.0	15.9	21.3	26.5	27.7	31.9	34.8	

Modellen

IT-43

Belangrijk

Zorg ervoor dat u alle veiligheidsinformatie leest, begrijpt en naleeft.

Pasvorm

1. Trek de oordopjes uit elkaar (Afb. 1)
2. Controleer op R- en L-indicatoren (Afb. 2)
3. Plaats het product op uw hoofd volgens de overeenkomstige R- en L-zijden (Afb. 3)
4. Pas de positie van de oorschelp aan door de hoofdband te verlengen voor een goede pasvorm rond de oren

Inleiding

Bedankt voor uw aankoop van de ISOtunes®Sport DEFY Slim

professionele hoofdtelefoon met ruisonderdrukking. Deze hoofdtelefoon is specifiek ontworpen voor gebruik in lawaaiige omgevingen - waardoor u veel omgevingsgeluid kunt blokkeren, zodat u met minder onderbrekingen naar uw muziek kunt luisteren of kunt telefoneren.

Aan-/uitzetten

Om de hoofdtelefoon aan te zetten, draait u de knop Aan/uit / Tactical Sound Control™ omhoog (u zult een fysieke klik horen en voelen). Om de hoofdtelefoon uit te zetten, draait u de knop Aan/uit / Tactical Sound Control volledig omlaag (u zult een fysieke klik horen en voelen).

Koppelen aan uw apparaat

Nadat u de hoofdtelefoon hebt aangezet, houd de Multifunctionele knop ingedrukt om Bluetooth in te schakelen, u zult "Bluetooth Aan" horen en de hoofdtelefoon zal automatisch de koppelingsmodus inschakelen. Controleer of het ledindicatielampje snel knippert met een blauw lampje om de koppelingsmodus aan te geven. Open de Bluetooth-instellingen op uw apparaat. Zoek "ISOtunes DEFY Slim". Koppel en maak verbinding. Van zodra de verbinding tot stand is gebracht, hoort u "Bluetooth verbonden".

Opladen

De DEFY Slim werkt op twee standaard AAA-batterijen (inbegrepen). Als u problemen ondervindt, kunt u proberen de batterijen te verwijderen en nieuwe te plaatsen.

Geluidsdemping

Dit product is getest volgens de Europese veiligheidsnorm EN352-1:2002 en de ANSI-norm S3.19-1974 voor een gehoorbeschermer, met een enkele gemiddelde dempingswaarde (Single Number Rating, SNR) van 27 dB en een niveau van geluidsdemping (Noise Reduction Rating, NRR) van 21 dB. Volledige testgegevens zijn beschikbaar in het deel Geluidsdemping van dit boekje.

ANSI

S3.19-1974

Wanneer de ISOtunes® Sport DEFY Slim hoofdtelefoon wordt gedragen zoals voorgeschreven, wordt het geluidsniveau dat het oor van een persoon binnenkomt sterk benaderd door het verschil tussen het A-gewogen niveau van omgevingsgeluid en het niveau van geluidsdemping (NRR). Een onjuiste pasvorm van dit apparaat zal zijn doeltreffendheid voor het dempen van geluid verminderen. Raadpleeg de bijgevoegde instructies voor de juiste pasvorm.

A1: Frequentie (Hz)

A2: Gemiddelde demping (dB)

A3: Standaard demping (dB)

Voorbeeld:

1. Het niveau van omgevingsgeluid, dat bij het oor wordt gemeten, bedraagt 100 dB.
2. Het NRR van ISOtunes® Sport DEFY Slim bedraagt 21 dB.
3. Het geluidsniveau dat het oor binnenkomt is ongeveer gelijk aan 79 dB.

Houd er rekening mee dat het NRR is gebaseerd op de demping van continu geluid en wellicht geen nauwkeurige indicator is voor de bescherming die kan worden bereikt tegen impulsgeluiden, zoals gewerschoten.

EN 352

B1: Frequentie (Hz)

B2: Gemiddelde demping (dB)

B3: Standaard demping (dB)

B4: Aangenomen beschermingswaarde (Assumed Protection Value, APV) (dB)

B5:

H = Schatting van gehoorbescherming voor geluiden met een hoge frequentie ($f \geq 2000$ Hz)

M = Schatting van gehoorbescherming voor geluiden met een gemiddelde frequentie ($500 \text{ Hz} < f < 2000\text{Hz}$)

L = Schatting van gehoorbescherming voor geluiden

met een lage frequentie ($f \leq 500\text{Hz}$)

SafeMax™-technologie

ISOtunes® Sport DEFY Slim bevat SafeMax™-technologie, daarom is het volume beperkt tot 85 decibel. De apparaten van ISOtunes® Sport met SafeMax™-technologie voldoen aan de normen van OSHA en ASHL.

Tactical Sound Control™-technologie

Dit product bevat TSC - Tactical Sound Control Technology™. Dit is een microfoontechnologie waarmee de gebruiker de wereld om zich heen kan horen, maar wel altijd op een veilig luisterniveau. Wanneer de omgevingsgeluiden een veilig luisterniveau overschrijden, reageert de microfoontechnologie onmiddellijk en wordt het geluid naar een veilig niveau verlaagd. Deze functie wordt bij de inschakeling van het product automatisch ingeschakeld. Het volume aanpassen is eenvoudig: draai gewoon de grote draaiknop omhoog of omlaag.

Reiniging en onderhoud

- Maak uw ISOtunes Sport DEFY Slim schoon door deze voorzichtig af te vegen met een schone, vochtige doek en milde zeep.
- Dompel de gehoorbeschermer niet onder in water.
- Gebruik geen schuurmiddelen om de gehoorbescherming schoon te maken.

Als de gehoorbeschermer nat wordt door zweet of regen, stop dan met het gebruik ervan en draai de oorbescherming naar buiten en laat deze drogen. Controleer regelmatig de oorkussens en schuimrubberen voeringen op slijtage, barsten of andere beschadiging.

WAARSCHUWINGEN

ISOtunes® Sport DEFY Slim houdt buitengeluid goed tegen. ISOtunes® Sport DEFY Slim mag dus NIET worden gebruikt in omgevingen waar gebruikers zich ten volle bewust moeten zijn

van hun omgeving voor hun persoonlijke veiligheid. Gebruik de gehoorbescherming dus bijvoorbeeld NIET terwijl u met een auto of een motorfiets rijdt. Gebruik ze ook NIET wanneer u buiten met de fiets rijdt. De gebruiker is als enige verantwoordelijk om ervoor te zorgen dat ISOtunes® Sport DEFY Slim ALLEEN in veilige omgevingen wordt gebruikt.

Aanvullende opmerkingen

ISOtunes® Sport DEFY Slim is compatibel met Bluetooth® V5. We garanderen geen compatibiliteit van alle functies op elk Bluetooth®-apparaat. Controleer de gebruikershandleiding van uw apparaat voor compatibiliteit en functionaliteit.

Voor meer informatie of vragen over producten of reserveonderdelen en accessoires van ISOtunes® Sport, neem contact op met ons support team.

FCC

Opgelet: De gebruiker wordt erop gewezen dat wijzigingen of aanpassingen die niet uitdrukkelijk zijn goedgekeurd door de partij die verantwoordelijk is voor naleving het recht van de gebruiker om de apparatuur te gebruiken kan doen vervallen.

Dit apparaat voldoet aan Deel 15 van de FCC-regels. De werking is onderhevig aan de volgende twee voorwaarden: (1) dit apparaat mag geen schadelijke interferentie veroorzaken, en (2) dit apparaat moet alle ontvangen interferentie accepteren, met inbegrip van interferentie die een ongewenste werking kan veroorzaken.

Noord-Amerika

support@isotunesaudio.com
1-844-396-3737
Maandag-vrijdag 9-5 ET

VK en Europa

uk-eurosupport@isotunesaudio.com



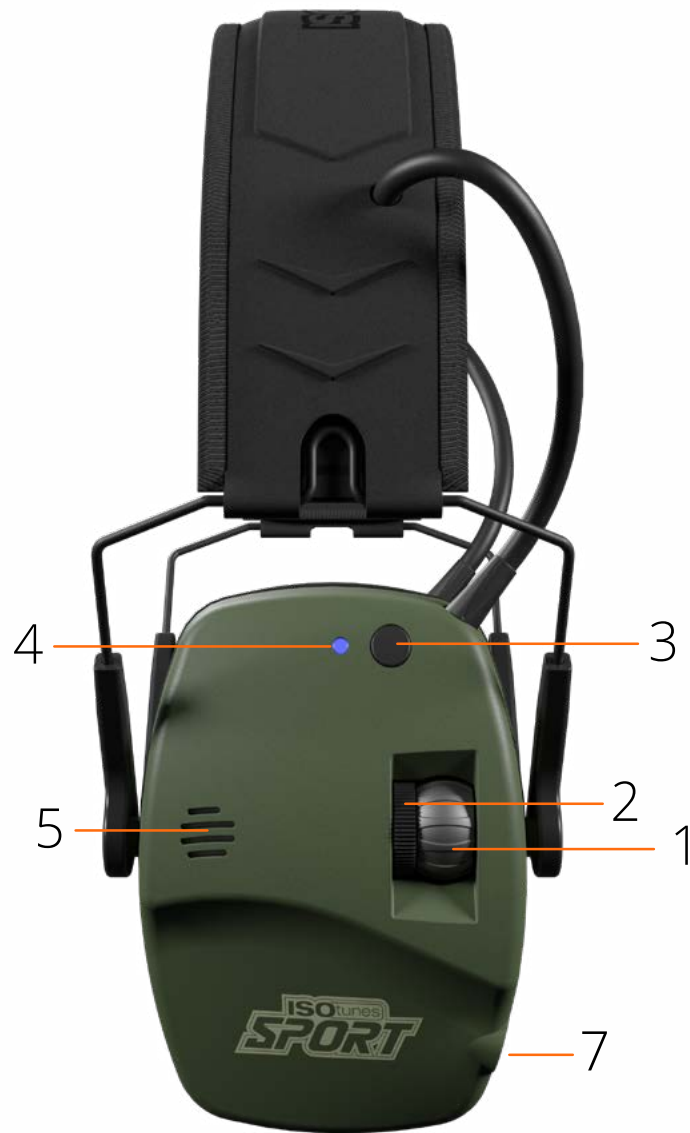

Kontrollenes plassering







1. På/av- og Tactical Sound Control™-knapp
2. Knapp for musikkvolum
3. Multifunksjonsknapp (MFB)
4. LED-indikatorlampe
5. Tactical Sound Control™-mikrofon
6. Lokk til batterirom
7. Linje inn-kontakt



LED-lampeindikator

PRODUKT	BRUK	BLINK PER SYKLUS
	BLUETOOTH-PARING	
	BLUETOOTH TILKOBLET	
	AVSPILLING AV MUSIKK	
	AKTIV SAMTALE	
	INNGÅENDE OG UTGÅENDE ANROP	
	SAMTALE VENTER OG PÅ VENT	

LED-lampeforklaring

-  Tre blink på et halvt sekund
-  Et halvt sekunds inaktivitet
-  Et blink som varer et halvt sekund
-  Et blink som varer ett sekund

Slå på/av

Slå på: Skru opp på/av- og Tactical Sound Control™-knappen **(1)** (du vil høre og kjenne et fysisk klikk)

Slå av: Skru på/av- og Tactical Sound Control™-knappen **(1)** helt ned til null (du vil høre og kjenne et fysisk klikk)



Bluetooth-paring

Trykk på multifunksjonsknappen **(3)** og hold den inne for å aktivere Bluetooth. Du vil høre «Bluetooth On», og hodetelefonene går automatisk i paringsmodus.

1

Åpne Bluetooth-innstillingene på enheten din.

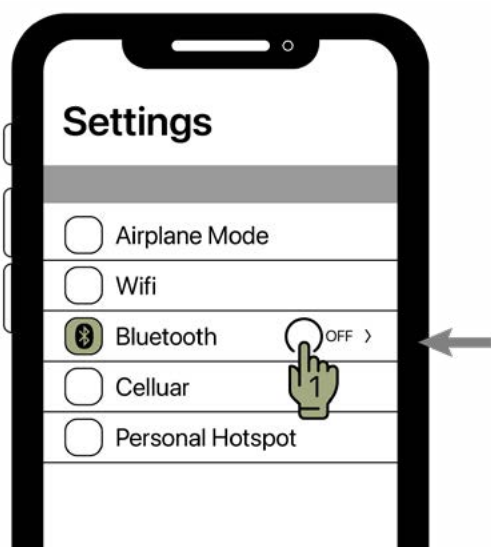

2

Søk etter "ISOtunes DEFY Slim". Par enhetene og koble til. Når enheten er tilkoblet, får du høre «Bluetooth Connected».



Tilbakestilling av Bluetooth

Trykk på Multifunksjonsknappen **(3)** og hold den inne i ti sekunder. Bluetooth-LED-lampen **(4)** vil blinke raskt åtte ganger dersom tilbakestillingen lykkes.



Tactical Sound Control™-teknologi

Dette produktet har TSC (Tactical Sound Control™)-teknologi. Dette er en mikrofonteknologi som gjør at brukeren hører det som foregår rundt ham/henne, men alltid på et trygt lyttenivå. Når lyden fra omgivelsene når et nivå som ikke er trygt, responderer mikrofonteknologien umiddelbart og demper lyden til et trygt nivå.

Å justere TSC-volumet er enkelt. Skru På/av- og Tactical Sound Control™-bryteren **(1)** opp eller ned



Musikk og volum

Avspilling/pause: Ett enkelt, kort trykk på multifunksjonsknappen (MFB) **(3)**

Neste spor: Kort dobbeltrykk på multifunksjonsknappen (MFB) **(3)**

Volum: Skru opp eller ned på volumknappen **(2)**

Bruk av Linje inn-alternativet

For å høre på musikk gjennom Linje inn **(7)**, bruker du 3,5 mm-audiokabelen som følger med. Etter å ha koblet til Bluetooth, plugger du den ene enden inn i DEFY Slim Basic. Plugg den andre enden inn i telefonen din, eller en annen personlig medieenhet. **Fungerer ikke i forbindelse med telefonsamtaler for linje inn.**



Telefonsamtaler

Ta imot anrop: Kort trykk på MFB (3)

Avslutt samtale: Langt trykk på MFB (3)

Avvis anrop: Trykk på, og hold inne MFB (3)

Demp / opphev demping av mikrofon: Kort trykk på MFB (3)



Batteri

DEFY Slim bruker to stk. standard AAA-batterier. Skyv på det sorte ISOtunes Sport-dekselet for å åpne og få tilgang til batteriene. **Dersom du opplever problemer: Prøv å fjerne batteriene og sette inn nye.**



JURIDISK

Tilpasning



FIG 1



FIG 2



FIG 3

ANSI S3.19-1974 Table (NRR Table)

A1: Frequency, Hz	125	250	500	1000	2000	3150	4000	6300	8000	NRR
A2: Grand Mean Attenuation (dB)	15.2	17.4	23.9	28.9	31.3	36.1	37.9	40.7	40.0	21
A3: Standard Deviation (dB)	2.8	2.2	2.1	2.4	3.0	2.2	3.0	3.1	1.9	

EN 352-2:2002 Table (SNR Table)

B1: Frequency, Hz	125	250	500	1000	2000	4000	8000
B2: Mf (dB)	17.2	18.6	23.5	28.9	30.7	35.3	38.9
B3: sf (dB)	3.2	2.7	2.1	2.4	3.0	3.4	4.1
B4: APVf	14.0	15.9	21.3	26.5	27.7	31.9	34.8

B5:
SNR: 27 dB
H= 29 dB
M= 24 dB
L= 19 dB
APVf=MF-SF9 (dB)

Modeller

IT-43

Viktig

Vennligst les, forstå og følg all sikkerhetsrelatert informasjon.

Tilpasning

1. Trekk øreklokkene fra hverandre (Fig. 1)
2. Se etter høyre- og venstremerkingen (R og L) (Fig. 2)
3. Plasser produktet på hodet med R-siden til høyre og L-siden til venstre (fig. 3).
4. Juster posisjonen til øreklokkene ved å forlenge / korte inn hodebåndet slik at de sitter godt rundt ørene

Introduksjon

Takk for at du har kjøpt ISOtunes® Sport DEFY Slim profesjonelle støyisolerende hodetelefoner. Disse hodetelefonene er spesielt

designet for bruk i støyende omgivelser – slik at du kan stenge ute mye av støyen fra omgivelsene og høre på musikken din eller snakke i telefonen med mindre grad av forstyrrelser.

Slå på/av

For å slå på, skrur du av/på- og Tactical Sound Control™-knappen opp (du vil høre og føle et fysisk klikk). For å slå av, skrur du av/på- og Tactical Sound Control™-knappen helt ned til null (du vil høre og føle et fysisk klikk).

Paring med enheten din

Etter at hodetelefonene er slått på, kan du trykke på multifunksjonsknappen og hold den inne for å aktivere Bluetooth – du vil høre «Bluetooth On», og hodetelefonene går automatisk i paringsmodus. Se etter raske, blå blink på LED-indikatoren; det indikerer at paringsmodusen er aktiv. Åpne Bluetooth-innstillingene på enheten din. Søk etter "ISOtunes DEFY Slim". Par enhetene og koble til. Når enheten er tilkoblet, får du høre «Bluetooth Connected».

Lading

DEFY Slim bruker to stk. standard AAA-batterier (følger med). Dersom du opplever problemer: Prøv å fjerne batteriene og sette inn nye.

Støydemping

Dette produktet er testet i henhold til europeisk sikkerhetsstandard EN352-1:2002 og ANSI S3.19-1974-standarden for hørselsvern og funnet å ha en SNR-verdi (Single Number Rating) på 27 dB, og en NRR-verdi (Noise Reduction Rating) på 21 dB. De fullstendige testdetaljene er tilgjengelige i delen om støydemping i dette heftet.

ANSI

S3.19-1974

Støynivået som når inn i øret når ISOtunes® Sport DEFY Slim-hodetelefoner brukes etter anvisningene, er nær identisk med differansen mellom det A-vektede støynivået i omgivelsene og

NRR-verdien. Hvis hodetelefonene ikke passer godt i øregangene eller er uriktig satt på, vil det redusere støydempingens effektivitet. Se den vedlagte bruksanvisningen for informasjon om hvordan hodetelefonene skal tilpasses.

A1: Frekvens (Hz)

A2: Gjennomsnittlig demping (dB)

A3: Standardavvik (dB)

Eksempel:

1. Støynivået i omgivelsene målt ved øret er 100 dB.
2. NRR-verdien til ISOtunes® Sport DEFY Slim BT er 21 dB.
3. Støynivået som når inn i øret, tilsvarer omtrent 79 dB.

Merk at NRR-verdien er beregnet på bakgrunn av hvor godt hodetelefonene demper kontinuerlig støy, og den kan være en unøyaktig indikator for hvor godt de beskytter mot impulsstøy, som f.eks. skuddsmell.

EN 352

B1: Frekvens (Hz)

B2: Gjennomsnittlig demping (dB)

B3: Standardavvik (dB)

B4: APV-verdi (Assumed Protection Value) (dB)

B5:

H = estimert hørselsbeskyttelse ved høy-frekvente lyder ($f \geq 2000$ Hz)

M = estimert hørselsbeskyttelse ved middels-frekvente lyder ($500 \text{ Hz} < f < 2000 \text{ Hz}$)

L = estimert hørselsbeskyttelse ved lav-frekvente lyder ($f \leq 500$ Hz)

SafeMax™-teknologi

ISOtunes® Sport DEFY Slim har innebygd SafeMax™-teknologi. Derfor er det utgående volumet begrenset til 85 desibel. ISOtunes® Sport-enheter med SafeMax™-teknologi oppfyller kravene fra OSHA og ANSI.

Tactical Sound Control™-teknologi

Dette produktet har TSC (Tactical Sound Control™)-teknologi. Dette er en mikrofonteknologi som gjør at brukeren hører det som foregår rundt ham/henne, men alltid på et trygt lyttenivå. Når lyden fra omgivelsene når et nivå som ikke er trygt, responderer mikrofonteknologien umiddelbart og demper lyden til et trygt nivå. Denne funksjonen slår seg automatisk på når produktet slås på. Det er enkelt å justere TSC-volumet: Du skrur bare den store kontrollbryteren opp eller ned.

Rengjøring og vedlikehold

- Rengjør dine ISOtunes Sport DEFY Slim ved å tørke forsiktig av dem med en ren, fuktig klut med mild såpe.
- Ikke senk hørselsvernet ned i vann.
- Ikke bruk slipende rengjøringsmidler til å rengjøre hodetelefonene.

Hvis hørselsvernet blir vått av svette eller regn: Avbryt bruken og vend øreklokkene utover, slik at de får tørke. Øreputene og skuminnleggene skal jevnlig sjekkes for forringelse, sprekker eller annen skade.

ADVARSLER

ISOtunes® Sport DEFY Slim hodetelefoner gjør en utmerket jobb med å stenge ute støy utenfra. Av denne grunn må ISOtunes® Sport DEFY Slim hodetelefoner IKKE brukes i miljø der brukeren må være fullstendig oppmerksom på omgivelsene av hensyn til personsikkerheten. For eksempel må hodetelefonene IKKE brukes under bilkjøring eller motorsykelkjøring. Av samme grunn må de heller IKKE brukes under sykling utendørs. Brukeren er eneansvarlig for å sikre at ISOtunes® Sport DEFY Slim hodetelefoner KUN brukes i trygge omgivelser.

Tilleggsmerknader

ISOtunes® Sport DEFY Slim hodetelefoner er kompatible med Bluetooth® V5. Vi garanterer ikke kompatibilitet med alle funksjoner på alle Bluetooth®-aktiverte enheter. Slå opp i

din enhets brukermanual for å se enhetens kompatibilitet og funksjonalitet.

Ønsker du ytterligere informasjon, eller har du spørsmål om ISOtunes®Sport-produktene eller reservedeler og tilbehør, kan du kontakte vårt supportteam.

FCC

Forsiktig: Brukeren må være oppmerksom på at endringer eller modifikasjoner som ikke er uttrykkelig godkjent av parten som er ansvarlig for samsvar, kan gjøre brukerens tillatelse til å bruke produktet ugyldig.

Denne enheten er i samsvar med del 15 av FCC-reglene. Følgende to betingelser gjelder for bruk: (1) Enheten må ikke forårsake skadelig interferens, og (2) enheten må godta all ev. interferens utenfra, inkludert interferens som kan forårsake at den ikke fungerer som ønskelig.

Nord-Amerika

support@isotunesaudio.com

1-844-396-3737

Mandag-fredag 9-17 ET

Storbritannia og Europa

uk-eurosupport@isotunesaudio.com

Reglagens placering

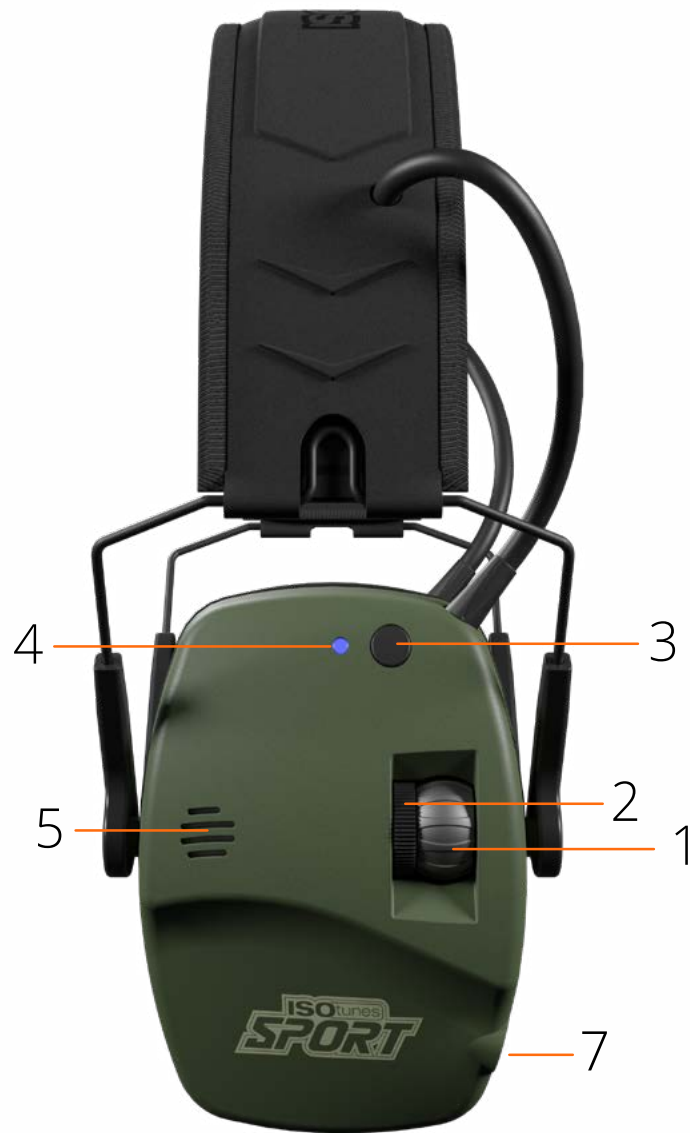

1. Ratt för ström/Tactical Sound Control™
2. Ratt för musikvolym
3. Flerfunktionsknapp
4. LED-indikatorlampa
5. Mick för Tactical Sound Control™
6. Kåpa till batterilucka
7. Linjeinmatning



LED-ljusindikator

PRODUKT	DRIFT	BLINKNINGAR PER CYKEL
	PARKOPPLING BLUETOOTH	🎯 🎯 🎯 🎯 🎯 🎯 🎯 🎯
	BLUETOOTH ANSLUTEN	🎯 ○ ○ ○ ○ 🎯 ○ ○
	MUSIKUPPSPELNING	● ○ ○ ● ○ ○ ● ○
	AKTIV UPPRINGNING	▬ ○ ○ ○ ○ ▬
	INKOMMANDE OCH UTGÅENDE SAMTAL	● ○ ● ○ ● ○ ● ○
	SAMTAL VÄNTAR	▬ ○ ○ ▬ ○ ○

Nyckel till LED-ljus

- 🎯 Tre blinkningar på en halv sekund
- En halv sekunds paus
- En halv sekunds blinkning
- ▬ En sekunds blinkning

Ström på/av

Ström på: Vrid upp ratten för strömmen/Tactical Sound Control™ **(1)** (då hörs och känns ett klick).

Ström av: Vrid ratten för strömmen/Tactical Sound Control™ **(1)** hela vägen ner (då hörs och känns ett klick).



Parkoppling Bluetooth

Tryck ner multifunktionsknappen **(3)** för att aktivera Bluetooth. Då hör du "Bluetooth On" och hörlurarna går automatiskt in i parningsläget.

1

Öppna Bluetoothinställningarna på din enhet.

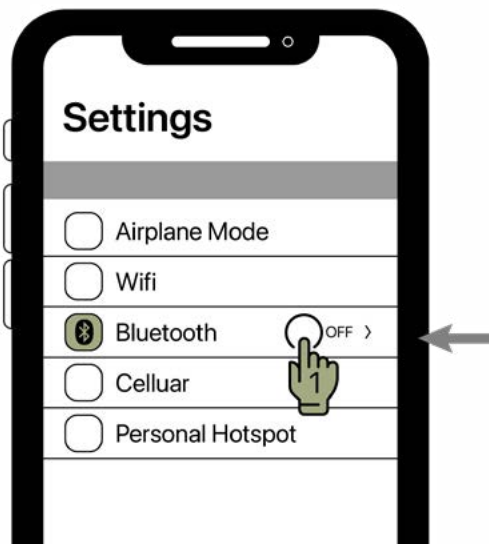

2

Sök efter "ISOtunes DEFY Slim". Parkoppla och anslut. När anslutningen är klar hörs meddelandet "Bluetooth ansluten".

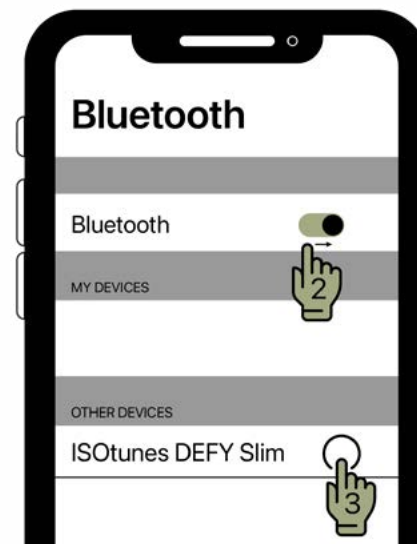

Bluetooth-återställning

Håll multifunktionsknappen nertryckt **(3)** i tio sekunder. Bluetooth-LED **(4)** blinkar snabbt åtta gånger när det är klart.



Tactical Sound Control™-teknik

Denna produkt har TSC – Tactical Sound Control™-teknik. Detta är en mikrofonteknik som gör att användaren alltid kan höra omgivningsljudet på en säker volym. När omgivningsljudet överskrider en säker lyssningsnivå reagerar mikrofontekniken omedelbart och dämpar ljudet till en säker nivå.

Att justera TSC-volymer är lätt. Vrid ratten för ström/Tactical Sound Control™ **(1)** upp eller ner.



Musik och volym

Spela/Pausa: Ett kort tryck på MFB (3)

Nästa spår: Kort dubbeltryck på MFB (3)

Volym: Vrid volymratten upp eller ner (2)

Linjeinmatningsalternativ

För att lyssna på musik via linjeinmatningen (7) ska du använda den medföljande ljudkabeln på 3,5 mm. Efter att du anslutit till Bluetooth för du in en ände i DEFY Slim och den andra änden i din telefon eller annan personlig medieenhet. **Fungerar inte för telefonsamtal med linjeutmatning.**



Telefonsamtal

Besvara samtal: Kort tryck på MFB (3)

Avsluta samtal: Långt tryck på MFB (3)

Avvisa samtal: Tryck på MFB och den nertryckt (3)

Avstängd/ej avstängd mikrofon: Kort tryck på MFB (3)



Batteri

För DEFY Slim behövs två standardbatterier AAA. För det svarta ISOtunes Sport-höljet uppåt för att öppna och få tillgång till batterierna. Om problem uppstår ta då ut batterierna och sätt i nya.



JURIDISKT

Passform



Bild 1



Bild 2



Bild 3

ANSI S3.19-1974 tabell (NRR-tabell)

A1: Frequency, Hz	125	250	500	1000	2000	3150	4000	6300	8000	NRR
A2: Grand Mean Attenuation (dB)	15.2	17.4	23.9	28.9	31.3	36.1	37.9	40.7	40.0	21
A3: Standard Deviation (dB)	2.8	2.2	2.1	2.4	3.0	2.2	3.0	3.1	1.9	

SS-EN 352-2:2002 tabell (SNR-tabell)

B1: Frequency, Hz	125	250	500	1000	2000	4000	8000
B2: Mf (dB)	17.2	18.6	23.5	28.9	30.7	35.3	38.9
B3: sf (dB)	3.2	2.7	2.1	2.4	3.0	3.4	4.1
B4: APVf	14.0	15.9	21.3	26.5	27.7	31.9	34.8

B5:
SNR: 27 dB
H= 29 dB
M= 24 dB
L= 19 dB

APVf=MF-SF9 (dB)

Modeller

IT-43

Viktigt

Läs, förstå och följ all säkerhetsinformation.

Passform

1. Dra isär öronkåporna (Bild 1)
2. Se efter var indikatorerna R (H) och L (V) finns (Bild 2)
3. Sätt på dig öronkåporna med R och L på rätt sida (Bild 3)
4. Justera hur öronkåporna sitter genom att dra ut bågen så att de sluter åt väl runt öronen

Introduktion

Tack för att du har köpt ISOtunes® Sport DEFY Slim ljudisolerande hörlurar för yrkesverksamma. Dessa hörlurar har särskilt tagits fram för att användas i bullriga miljöer; de blockerar mycket av

bullret runt omkring dig så att du kan lyssna på musik eller prata i telefon utan ständiga avbrott.

Slå på och av strömmen

Du slår på strömmen genom att vrida ratten för ström//Tactical Sound Control™ uppåt (då hörs och känns ett klick). Du slår av strömmen genom att vrida ratten för ström//Tactical Sound Control™ neråt (då hörs och känns ett klick).

Parning med din enhet

När strömmen slagits på trycker du ner multifunktionsknappen för att aktivera Bluetooth – "Bluetooth On" hörs och hörlurarna går automatiskt in i parningsläget. Om LED-indikatorlampan blinkar snabbt i blått är enheten i parningsläget. Öppna Bluetoothinställningarna på din enhet. Sök efter "ISOtunes DEFY Slim". Parkoppla och anslut. När anslutningen är klar hörs meddelandet "Bluetooth ansluten."

Laddning

För DEFY Slim behövs två standardbatterier AAA (medföljer). Om problem uppstår ta då ut batterierna och sätt i nya.

Bullerdämpning

Denna produkt har testats mot Europeisk säkerhetsstandard SS-EN 352-1:2002 och ANSI S3.19-1974-standarden för hörselskydd, med ett Single Number Rating (SNR) på 27 dB och en Noise Reduction Rating (NRR) på 21 dB. Fullständig testinformation finns i avsnittet bullerdämpning i denna broschyr.

ANSI

S3.19-1974

Den bullernivå som når en persons öron när hörlurarna ISOtunes® Sport DEFY Slim används enligt anvisningar stämmer nästan med skillnaden mellan den A-viktade bullernivån i miljön och Noise Reduction Rating (NRR). Om öronkåporna inte sitter som de ska blir de sämre på att ge bullerdämpning. Se bifogade anvisningar för en korrekt passform.

A1: Frekvens (Hz)
A2: Genomsnittlig dämpning (dB)
A3: Standardavvikelse (dB)

Exempel:

1. Den omgivande bullernivån uppmätt vid örat är 100 dB.
2. NRR för ISOTunes® Sport DEFY Slim är 21 dB.
3. Den bullernivå som når örat är ungefär lika med 79 dB.

Observera att NRR baseras på dämpningen av ständigt buller och kanske inte är en exakt indikator på det skydd som kan uppnås mot plötsligt buller som skottlossning.

SS-EN 352

B1: Frekvens (Hz)
B2: Genomsnittlig dämpning (dB)
B3: Standardavvikelse (dB)
B4: Förmodat skyddsvärde (APV) (dB)
B5:

- H = hörselskydds uppskattning för hög frekvensljud ($f \geq 2\,000$ Hz)**
- M = hörselskydds uppskattning för medel frekvensljud ($500\text{ Hz} < f < 2\,000$ Hz)**
- L = hörselskydds uppskattning för låg frekvensljud ($f \leq 500$ Hz)**

SafeMax™-teknik

I ISOTunes® Sport DEFY Slim är SafeMax™-tekniken inbyggd och därför har dess volymutgång begränsats till 85 decibel. ISOTunes® Sport-enheter med SafeMax™-teknik uppfyller OSHA och ANSI.

Tactical Sound Control™-teknik

Denna produkt har TSC – Tactical Sound Control Technology™. Detta är en mikrofonteknik som gör att användaren alltid kan höra omgivningsljudet på en säker volym. När omgivningsljudet överskrider en säker lyssningsnivå reagerar mikrofontekniken omedelbart och dämpar ljudet till en säker nivå. Funktionen

aktiveras automatiskt när produkten slås på. Att justera TSC-volymer är enkelt: det är bara att vrida den stora ratten uppåt eller neråt.

Rengöring och underhåll

- Rengör dina ISOTunes Sport DEFY genom att försiktigt torka av dem med en ren, fuktig trasa med mild tvål.
- Hörselskyddet får inte nedsänkas i vatten.
- Använd inte slipande rengöringsmedel för att rengöra hörselskyddet.

Om hörselskyddet blir vått av svett eller regn ska du ta av dem och vända öronmuffarna utåt så att de kan torka. Öronkuddarna och skumlisterna ska kontrolleras regelbundet för att se om de försämrats, är spruckna eller har skadats på annat sätt.

VARNINGAR

ISOTunes® Sport DEFY Slim är utomordentligt bra på att blockera buller utifrån. Därför ska ISOTunes® Sport DEFY Slim av säkerhetsmässiga skäl INTE användas i miljöer där användarna måste ha full koll på vad som händer runtomkring dem. Exempelvis ska de INTE användas när du kör bil eller motorcykel. De ska INTE heller användas när du cyklar utomhus. Användaren ansvarar själv för att se till att ISOTunes® Sport DEFY Slim ENDAST används i säkra miljöer.

Ytterligare information

ISOTunes® Sport DEFY Slim är förenligt med Bluetooth® V5. Vi garanterar inte förenlighet med alla funktioner på alla Bluetooth®-aktiverade enheter. Kontrollera förenlighet och funktionalitet för enheten i användarmanualen.

Kontakta vårt supportteam om du vill ha mer information eller har frågor om ISOTunes® Sports-produkter eller reservdelar och tillbehör.

FCC

Warning: Användaren varnas för att ändringar eller modifieringar

som inte uttryckligen är godkända av ansvarig part för överensstämmelse kan göra att användarna inte får använda utrustningen.

Enheten överensstämmer med del 15 i FCC-reglerna. Användning måste ske enligt följande två villkor: (1) enheten får inte orsaka skadliga störningar, och (2) den måste klara alla störningar som den mottar, inklusive störningar som kan orsaka oönskad drift.

Nordamerika

support@isotunesaudio.com

1-844-396-3737

Måndag till fredag 9–5 ET

Storbritannien och Europa

uk-eurosupport@isotunesaudio.com